

CATALOGUE 2026





equi structure

box | sol | marcheur | paddock

conseil - planification
boxes à chevaux
tapis d'écurie
marcheur
paddock

SOMMAIRE

Abreuvoirs	24
Abreuvoirs à pâturage	28
Abreuvoirs chauffants	25
Abri de pré	53
Abri de pré mobile	54
Abri en panels	55
Accessoires conduites d'eau	27
Accessoires d'écurie	64
Armoires	63
Bois de remplissage	18
Box à chevaux «Confort Line»	4
Box à chevaux «Standard»	7
Box à chevaux exécutions spéciales	8
Boxes extérieurs	52
Brouettes	59
Carrière équestre	75
Chariots à aliments	62
Chauffe-eau	26
Clôtures	58
Container à fumier	60
Cornadis, station de nourrissage	31, 56
Distributeur automatique	33
Entretien professionnel des sols	76
Fenêtre d'écurie	48
Filets brise-vent	70
Luminaires	74
Mangeoires	20
Marcheurs et ronds de longe	72
Miroirs pour manèges	67
Portes d'écurie	49
Portes de manèges et pare-bottes	66
Râteliers à foin intérieurs et extérieurs	22, 57
Références chantier	19, 51
Rideau à lamelle	50
Roues	61
Solariums pour chevaux	69
Stabilisation sols	45
Tapis pour chevaux	34
Terrasses	29

Box à chevaux «Confort Line»

Ce sont des boxes de fabrication habituelle, sans poteaux mais de construction en cadre (chaque séparation en un seul morceau). Les façades et séparations sont directement vissées l'une à l'autre. Seulement à la fin d'une rangée de boxes on a besoin d'un petit poteau. Les séparations et la première façade sont fixées avec des platines aux murs extérieurs.

L'avantage est un montage facilité. Les éléments sont fixés avec deux raccords vissés de chaque côté. Cela gagne du temps et offre ainsi un confort optimal, d'où son nom : CONFORT-LINE.

Si vous voulez transporter les boxes à un autre endroit, il faut dévisser les raccords. Les boxes sont faciles à monter et démonter. C'est spécialement avantageux pour les boxes de concours et expositions.

Ces boxes sont économiques. Demandez-nous une offre !

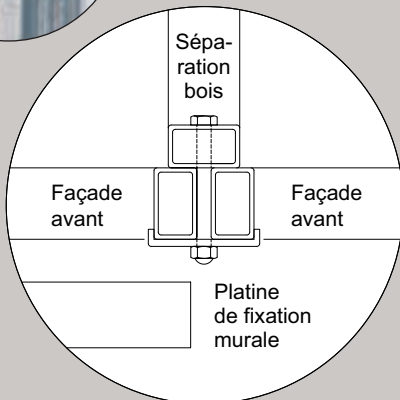
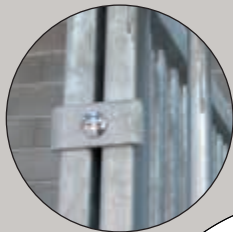

N° article	Désignation	Poids	Prix unitaire, finition Douglas
SU160980	Séparation bois Douglas compris / grille 3,00 m	90 kg	856.10
SU160981	Séparation bois Douglas compris / grille 3,50 m	100 kg	979.00
SU160982	Séparation bois Douglas compris / grille 4,00 m	118 kg	1102.00
SU160983	Séparation bois Douglas compris / bois 3,00 m	52 kg	791.10
SU160984	Séparation bois Douglas compris / bois 3,50 m	58 kg	883.90
SU160985	Séparation bois Douglas compris / bois 4,00 m	67 kg	796.70
SU160990	Façade avant 3,00 m	118 kg	1162.00
SU160991	Façade avant 3,50 m	129 kg	1356.00
SU160992	Façade avant 4,00 m	149 kg	1450.00
SU160993	Poteau d'angle, hauteur 2,30 m	8 kg	54.50
SU160994	Platine de fixation murale		7.00
SU160995	Support de soutien de toiture		81.20
SU160133	Adaptateur 2,30 m long, pour le raccourcissement de séparations et façades «Confort Line» sur mesure, à visser		140.40

L'expérience montre que la litière Bio-Waldeboden entraîne une corrosion accrue des pièces en acier galvanisé. Celles-ci doivent donc être protégées spécialement contre la corrosion.

Les prix pour les façades comprennent une porte coulissante (1,40 m de large), une lucarne à aliment dans la grille et un portillon de tête dans la grille de la porte.



Paroi de séparation sur mesure

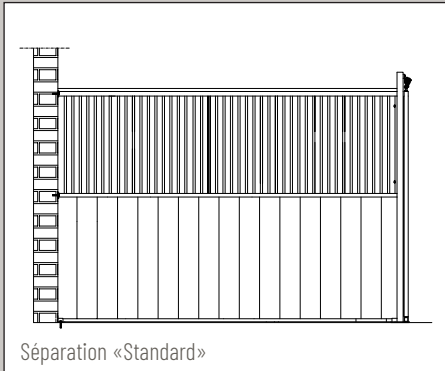

Prix à partir de CHF 647.30

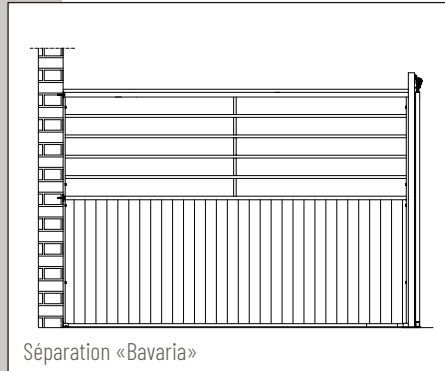

Prix à partir de CHF 570.70

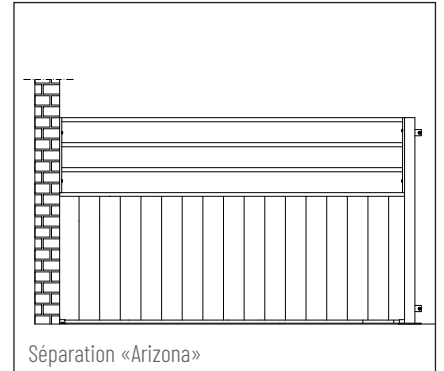

Prix à partir de CHF 602.00

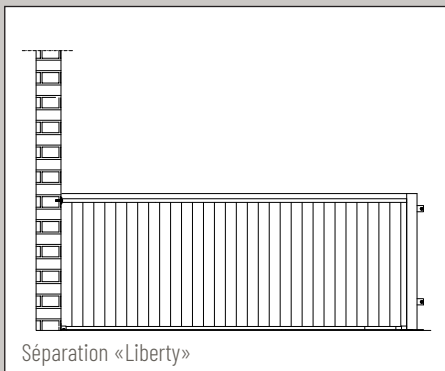

Prix à partir de CHF 379.30

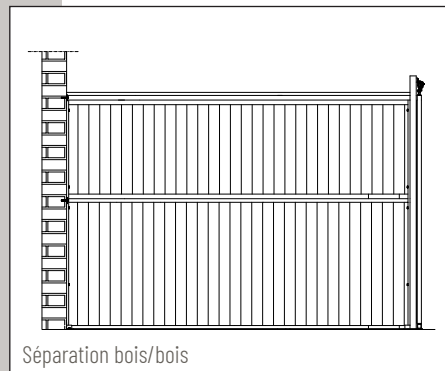

Prix à partir de CHF 455.90

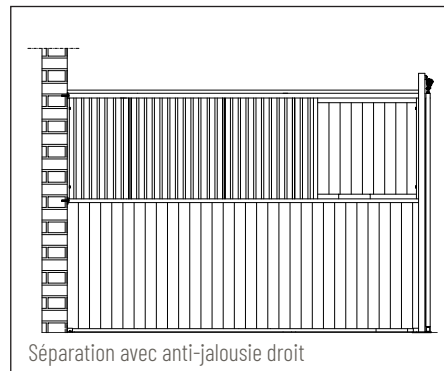

Plus-value CHF 47.60

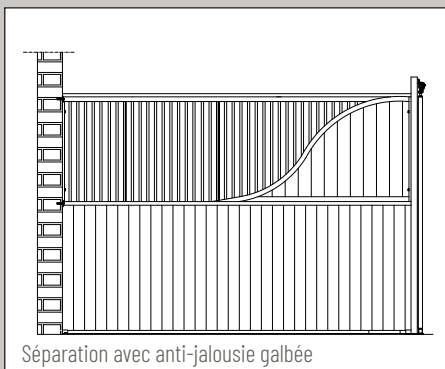

Plus-value CHF 227.40

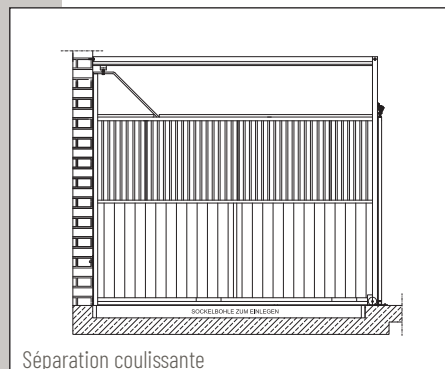

Plus-value CHF 460.50

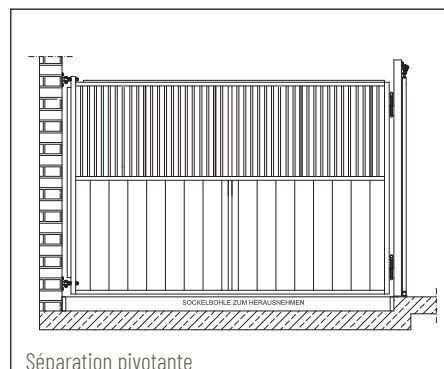

Plus-value CHF 247.10



Façade avant de box sur mesure

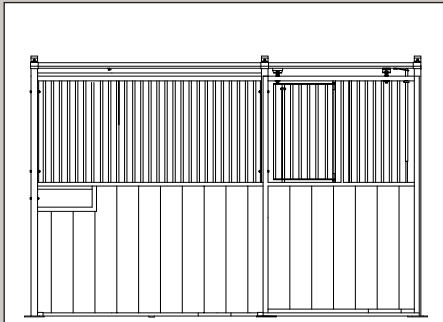

Façade «Standard»

Prix à partir de CHF 1'270.20

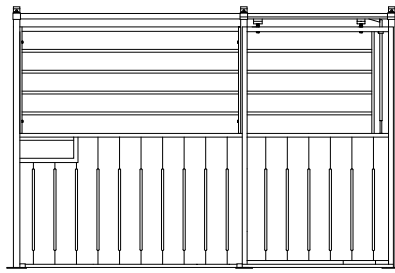

Façade «Bavaria»

Prix à partir de CHF 1'119.40

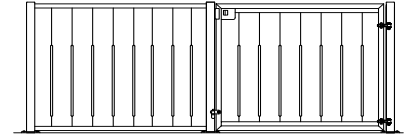

Façade «Liberty»

Prix à partir de CHF 767.90

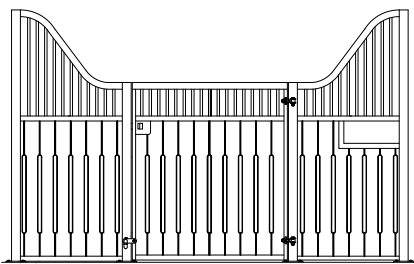

Façade «Freiburg»

Prix à partir de CHF 1'526.60

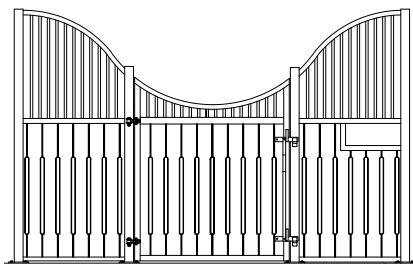

Façade «Nordsee»

Prix à partir de CHF 1'610.10

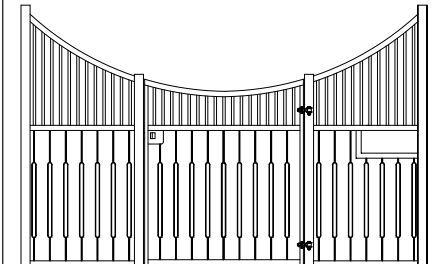

Façade «Oxford»

Prix à partir de CHF 1'610.10

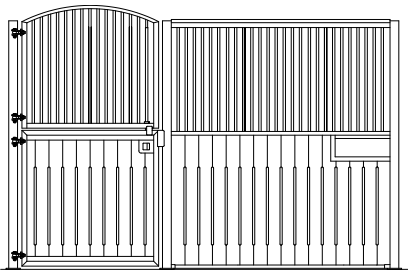

Façade «Venedig»

Prix à partir de CHF 1'241.20

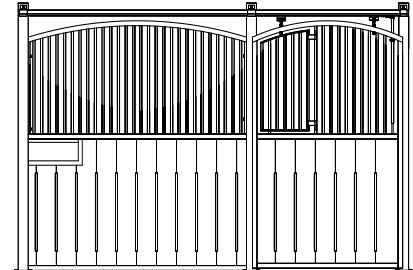

Façade «California»

Prix à partir de CHF 1'389.70

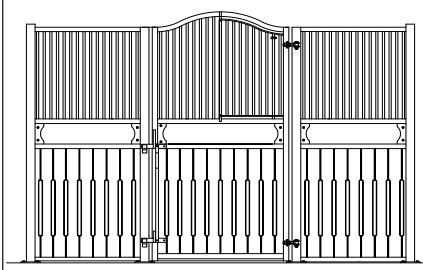

Façade «Royal»

Prix à partir de CHF 1'743.50

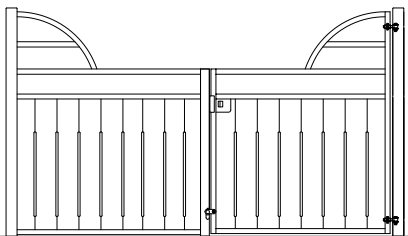

Façade «Arizona»

Prix à partir de CHF 1'063.70

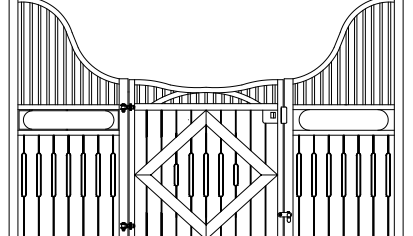

Façade «Dubai»

Prix à partir de CHF 2'258.50

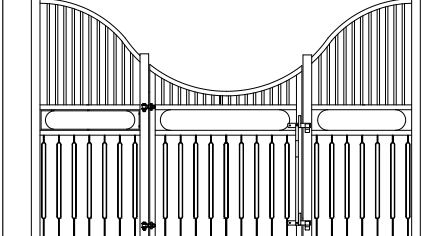

Façade «Nordsee Exklusiv»

Plus-value CHF 327.10

Les prix se réfèrent aux façades d'une longueur de 3m sans le bois de remplissage.

Prix en CHF, départ dépôt, hors taxes

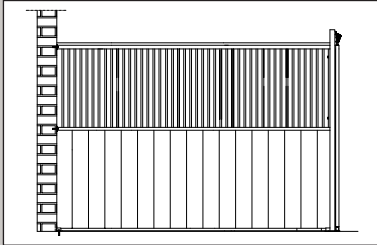
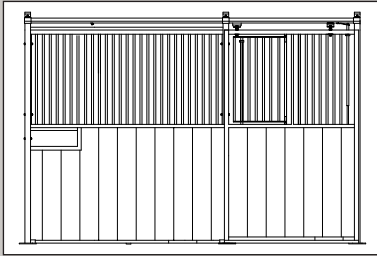

Box « Standard »

Les boxes «Standard» ont une hauteur de 2,30 m, le bois est de 1,30 m de haut. La partie haute est construite en barreaux 1/2" qui sont disposés avec une distance de 5 cm. Les barreaux sont soudés par recouvrement, les soudures ne sont pas visibles et ne peuvent pas former de bords tranchants. La porte coulissante est de 1,40 m de large (passage 1,32 m). Chaque façade a une ouverture pour la distribution facilitée d'aliment.

N° article	Désignation	CHF
SU163001	Façade avant «Standard» jusqu'à une longueur de 3,00 m, sans bois	1'270.20
SU163002	Façade avant «Standard» longueur 3,01 - 3,50 m, sans bois	1'378.10
SU163003	Façade avant «Standard» longueur 3,51 - 4,00 , sans bois	1'486.00
SU160180	Supplément pour portillon de tête dans la grille de la porte	124.10
SU160100	Séparation «Standard» jusqu'à une longueur de 3,00 m, sans bois	647.30
SU160101	Séparation «Standard» longueur 3,01 - 3,50 m, sans bois	755.20
SU160102	Séparation «Standard» longueur 3,51 - 4,00 m, sans bois	863.00
SU160360	Poteau 80/80 longueur 2,45 m pour la fixation de la séparation avec la façade	171.70

L'expérience montre que la litière Bio-Waldeboden entraîne une corrosion accrue des pièces en acier galvanisé. Celles-ci doivent donc être protégées spécialement contre la corrosion.



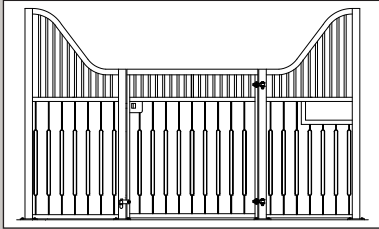

Box « Freiburg »

Les façades avant « Freiburg » sont galbées. La hauteur à l'extrémité se monte à 2,30 m, au milieu à 1,50 m (hauteur du bois 1,30 m).

Pour le box « Freiburg » on utilise des séparations « Standard » avec des barreaux verticaux. Ils ont une hauteur de 2,30 m dont la partie en bois représente 1,30 m.

La façade avant a une hauteur de 1,50 m à son point le plus bas. Autres dimensions sur demande.

Ainsi les chevaux peuvent être en contact au-dessus de la séparation.

La grille avant galbée protège les chevaux qui mangent.

N° article	Désignation	CHF
SU163031	Façade avant « Freiburg » jusqu'à une longueur de 3,00 m, sans bois	1'526.60
SU163032	Façade avant « Freiburg » longueur 3,01 - 3,50 m, sans bois	1'695.90
SU163033	Façade avant « Freiburg » longueur 3,51 - 4,00 m, sans bois	1'865.30

L'expérience montre que la litière Bio-Waldeboden entraîne une corrosion accrue des pièces en acier galvanisé. Celles-ci doivent donc être protégées spécialement contre la corrosion.



Box « Freiburg » avec bois dur Denya, porte pivotante avec fermeture à double fer plat



Box « Freiburg » avec bois Douglas, portes pivotantes avec serrure à ressort



Box « Freiburg » avec bois Douglas & mangeoires pivotantes avec séparation anti-jalousie galbée

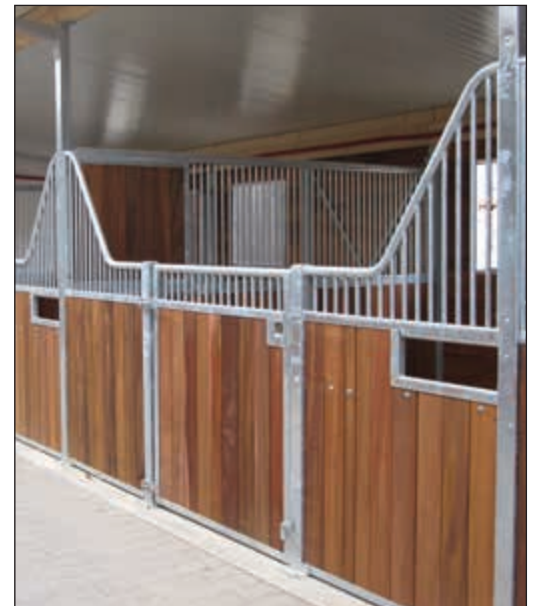

Box « Freiburg » avec bois dur Denya, porte pivotante avec serrure à ressort

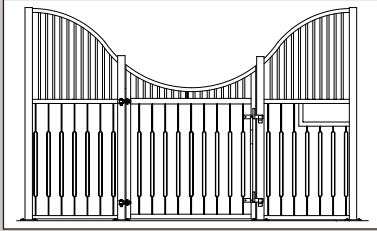

Box « Nordsee »

Les façades avant « Nordsee » sont ondulées. La hauteur au bord est de 2,30 m, au milieu de 1,50 m (hauteur du bois 1,30 m).

Pour le box « Nordsee » on utilise des séparations « Standard » avec des barreaux verticaux. Ils ont une hauteur de 2,30 m dont la partie en bois représente 1,30 m.

Comme tous nos boxes, le modèle « Nordsee » est disponible en diverses finitions, avec du bois Douglas ou du bois dur Denya.

N° article	Désignation	CHF
SU163021	Façade avant « Nordsee » jusqu'à une longueur de 3,00 m, sans bois	1'610.10
SU163022	Façade avant « Nordsee » longueur 3,01 - 3,50 m, sans bois	1'805.00
SU163023	Façade avant « Nordsee » longueur 3,51 - 4,00 m, sans bois	2'001.00

L'expérience montre que la litière Bio-Waldeboden entraîne une corrosion accrue des pièces en acier galvanisé. Celles-ci doivent donc être protégées spécialement contre la corrosion.



Façades « Nordsee » avec bois Douglas, comme boxes extérieurs

Prix en CHF, départ dépôt, hors taxes

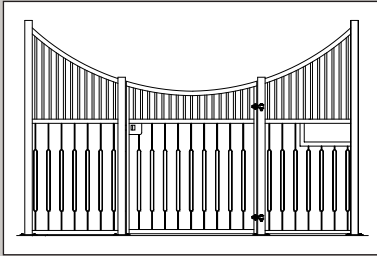

Box «Oxford»

Les façades avant «Oxford» sont galbées en oval. La hauteur au bord est de 2,30 m, au milieu de 1,50 m (hauteur du bois 1,30 m). Ces façades sont disponibles en diverses finitions, avec du bois Douglas ou du bois dur Denya.

Pour le box «Oxford» on utilise des séparations «Standard» avec des barreaux verticaux. Ils ont une hauteur de 2,30 m, dont la partie en bois représente 1,30 m.

N° article	Désignation	CHF
SU163081	Façade avant «Oxford» jusqu'à une longueur de 3,00 m, sans bois	1'610.10
SU163082	Façade avant «Oxford» longueur 3,01 - 3,50 m, sans bois	1'805.00
SU163083	Façade avant «Oxford» longueur 3,51 - 4,00 m, sans bois	2'001.00

L'expérience montre que la litière Bio-Waldeboden entraîne une corrosion accrue des pièces en acier galvanisé. Celles-ci doivent donc être protégées spécialement contre la corrosion.



Box «Oxford» avec bois Douglas et fentes d'aération



Box «Oxford Exclusive» avec bois dur Denya et fentes d'aération



Ecurie modulaire avec box «Oxford» et bois dur Denya

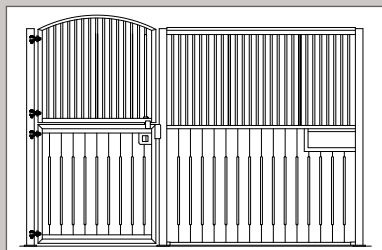

Box «Venedig»

La partie fixe de la façade avant «Venedig» a une grille en ligne droite et une hauteur de 2,30 m, la partie en bois a une hauteur de 1,30 m. Les portes pivotantes ou coulissantes ont un arc plein cintre en haut et une hauteur de 2,40 m.

Les portes coulissantes peuvent être fabriquées avec un portillon de tête, pour les portes pivotantes on peut réaliser une séparation horizontale.

Pour le box «Venedig» on utilise des séparations «Standard» avec des barreaux verticaux.



Box «Venedig S», revêtement plastique vert

N° article	Désignation	CHF
SU163071	Façade avant «Venedig D» (porte pivotante) jusqu'à une longueur de 3,00 m, sans bois	1'241.20
SU163072	Façade avant «Venedig D» (porte pivotante) longueur 3,01 - 3,50 m, sans bois	1'349.10
SU163073	Façade avant «Venedig D» (porte pivotante) longueur 3,51 - 4,00 m, sans bois	1'457.00
SU163074	Façade avant «Venedig S» (porte coulissante) jusqu'à une long. de 3,00 m, sans bois	1'418.70
SU163075	Façade avant «Venedig S» (porte coulissante) longueur 3,01 - 3,50 m, sans bois	1'526.60
SU163076	Façade avant «Venedig S» (porte coulissante) longueur 3,51 - 4,00 m, sans bois	1'634.40

L'expérience montre que la litière Bio-Waldeboden entraîne une corrosion accrue des pièces en acier galvanisé. Celles-ci doivent donc être protégées spécialement contre la corrosion.



Box «Venedig D» avec bois dur Denya



Box «Venedig D» finition «Exclusive» avec bois dur et fente d'aération

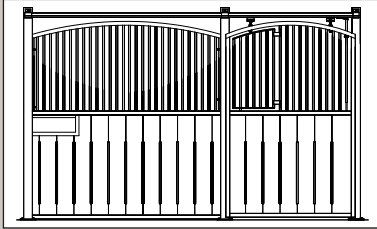

Box « California »

Sur la partie supérieure de la façade avant «California» une finition cintrée est proposée tant pour la partie fixe que pour la porte. La hauteur totale est de 2,40 m dont la partie en bois représente 1,30 m.

Cette façade est disponible avec une porte pivotante ou coulissante. Les portes coulissantes peuvent être fabriquées avec un portillon de tête, pour les portes pivotantes on a la possibilité d'une séparation horizontale.

Pour le box «California» on utilise des séparations «Standard» avec des barreaux verticaux.



Box «California S» avec bois dur Denya et grille d'aération en bas

N° article	Désignation	CHF
SU163051	Façade avant «California D» (porte pivotante) jusqu'à une long. de 3,00 m, sans bois	1'389.70
SU163052	Façade avant «California D» (porte pivotante) longueur 3,01 - 3,50 m, sans bois	1'497.60
SU163053	Façade avant «California D» (porte pivotante) longueur 3,51 - 4,00 m, sans bois	1'605.40
SU163054	Façade avant «California S» (porte coulissante) jusqu'à une long. de 3,00 m, sans bois	1'567.10
SU163055	Façade avant «California S» (porte coulissante) longueur 3,01 - 3,50 m, sans bois	1'675.00
SU163056	Façade avant «California S» (porte coulissante) longueur 3,51 - 4,00 m, sans bois	1'782.90

L'expérience montre que la litière Bio-Waldeboden entraîne une corrosion accrue des pièces en acier galvanisé. Celles-ci doivent donc être protégées spécialement contre la corrosion.



Box «California S», revêtement thermolaqué anthracite

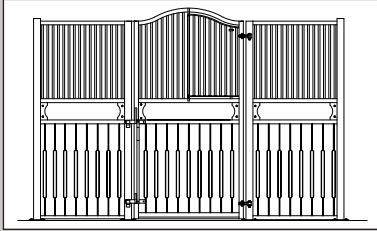

Box « Royal »

La façade avant « Royal » a une hauteur de 2,30 m (hauteur du bois 1,30 m). La porte pivotante a un arc cintré en haut et est disposée au milieu de la façade. On peut intégrer un portillon de tête dans la grille de la porte, une séparation horizontale est aussi possible.

Au-dessous de la grille de la façade, les box « Royal » ont des planches horizontales avec des coins décoratifs.

Pour le box « Royal » on utilise des séparations « Standard » avec des barreaux verticaux. Ils ont une hauteur de 2,30 m, dont la partie en bois représente 1,30 m.

N° article	Désignation	CHF
SU163061	Façade avant « Royal » jusqu'à une longueur de 3,00 m, sans bois	1743.50
SU163062	Façade avant « Royal » longueur 3,01 - 3,50 m, sans bois	1861.80
SU163063	Façade avant « Royal » longueur 3,51 - 4,00 m, sans bois	1981.30

L'expérience montre que la litière Bio-Waldeboden entraîne une corrosion accrue des pièces en acier galvanisé. Celles-ci doivent donc être protégées spécialement contre la corrosion.



Box « Royal » revêtement thermolaqué vert



Box « Royal » avec bois dur Denya avec fente d'aération, séparation plus haute (étalon) et mangeoire pivotante

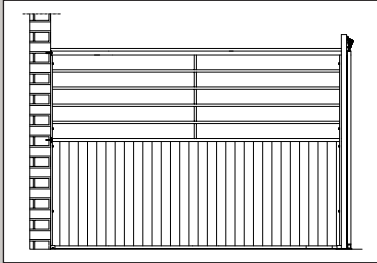
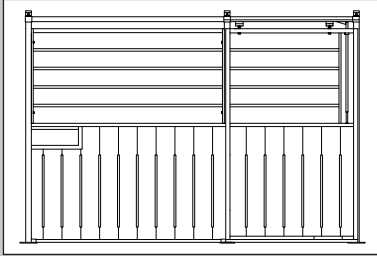

Box « Bavaria »

Ces boxes ressemblent en gros à nos boxes « Standard ». A la place des barreaux verticaux, les boxes « Bavaria » ont 4 tubes horizontaux d'une épaisseur de 3/4».

N° article	Désignation	CHF
SU163011	Façade avant « Bavaria » jusqu'à une longueur de 3,00 m, sans bois	1'119.40
SU163012	Façade avant « Bavaria » longueur 3,01 - 3,50 m, sans bois	1'214.50
SU163013	Façade avant « Bavaria » longueur 3,51 - 4,00 m, sans bois	1'309.60
SU160790	Séparation avant « Bavaria » jusqu'à une longueur de 3,00 m, sans bois	578.70
SU160791	Séparation avant « Bavaria » longueur 3,01 - 3,50 m, sans bois	665.80
SU160792	Séparation avant « Bavaria » longueur 3,51 - 4,00 m, sans bois	761.00

L'expérience montre que la litière Bio-Waldeboden entraîne une corrosion accrue des pièces en acier galvanisé. Celles-ci doivent donc être protégées spécialement contre la corrosion.



Box « Bavaria » avec col de cygne dans la porte et remplissage PVC.



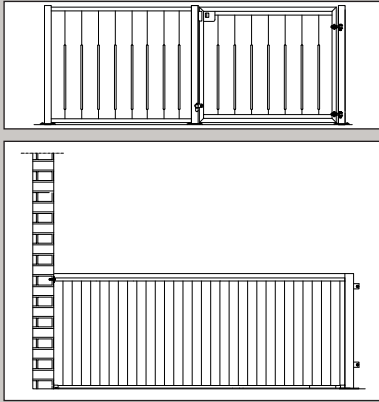

Box « Liberty »

Le box « Liberty » est notre modèle le meilleur marché. Il est approprié pour des chevaux qui se connaissent et s'entendent. Pour des écuries de commerce ou de pension pour chevaux ce modèle n'est pas recommandable.

Le box « Liberty » est très apprécié comme box pour poneys. Nous fabriquons ce modèle avec une hauteur de 1,30 m.

N° article	Désignation	CHF
SU163095	Façade avant « Liberty » jusqu'à une longueur de 3,00 m, sans bois	767.90
SU163096	Façade avant « Liberty » longueur 3,01 - 3,50 m, sans bois	830.60
SU163097	Façade avant « Liberty » longueur 3,51 - 4,00 m, sans bois	894.40
SU160660	Séparation « Liberty » jusqu'à une longueur de 3,00 m, sans bois	379.40
SU160662	Séparation « Liberty » longueur 3,01 - 3,50 m, sans bois	443.10
SU160663	Séparation « Liberty » longueur 3,51 - 4,00 m, sans bois	505.80
SU160371	Poteau 80/80 longueur 1,30 m pour la fixation de la séparation avec la façade	145.00

L'expérience montre que la litière Bio-Waldeboden entraîne une corrosion accrue des pièces en acier galvanisé. Celles-ci doivent donc être protégées spécialement contre la corrosion.



Box « Liberty » avec remplissage en bois Douglas

Avec séparations bois/bois devant (plus de calme pour les chevaux pendant l'alimentation) et bois/grillage dans la partie arrière du box.



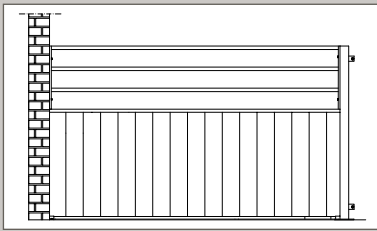
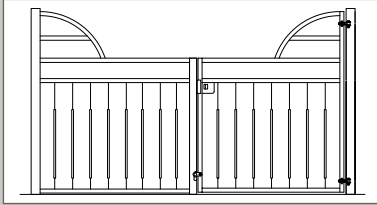

Box «Arizona»

Les façades avant «Arizona» avec un tube vertical ont une hauteur de 1,50 m au milieu, la hauteur total aux coudes segmentés se monte à 2,00 m. Les séparations du box «Arizona» ont 3 tubes verticaux 1 1/2" et mesurent 2,00 m de hauteur, dont la partie en bois représente 1,30 m.

Des boxes simples à un prix très attractif !

N° article	Désignation	CHF
SU163041	Façade avant «Arizona» jusqu'à une longueur de 3,00 m, sans bois	1'063.70
SU163042	Façade avant «Arizona» longueur 3,01 - 3,50 m, sans bois	1'177.40
SU163043	Façade avant «Arizona» longueur 3,51 - 4,00 m, sans bois	1'291.10
SU162000	Séparation «Arizona» jusqu'à une longueur de 3,00 m, sans bois	602.00
SU162001	Séparation «Arizona» longueur 3,01 - 3,50 m, sans bois	703.00
SU162002	Séparation «Arizona» longueur 3,51 - 4,00 m, sans bois	802.70
SU162030	Poteau 80/80 longueur 2,00 m pour la fixation de la séparation avec la façade	171.70

L'expérience montre que la litière Bio-Waldeboden entraîne une corrosion accrue des pièces en acier galvanisé. Celles-ci doivent donc être protégées spécialement contre la corrosion.



Box «Arizona» avec bois dur Denya et séparations «Standard»



Box «Arizona» avec bois Douglas avec fente d'aération



Box «Arizona» sans tube vertical devant, séparation avec seulement 2 tubes verticaux.

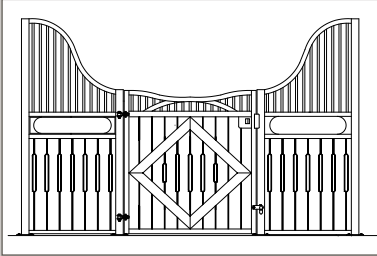

Box «Dubai»

Le box «Dubai» est un modèle exclusif.

La façade avant est galbée. Au bord elle a une hauteur de 2,30 m, au milieu de 1,50 m. Les boxes «Dubai» sont disponibles galvanisés ou avec revêtement plastique (supplément). Au-dessous des grilles des parties fixes il y a des planches horizontales.

Comme décoration, la porte pivotante a un losange de planches. En plus, la façade «Dubai» comprend une fenêtre pivotante pour l'alimentation. Pour le box «Dubai» on utilise des séparations «Standard», sur demande avec séparation anti-jalousie galbée.

N° article	Désignation	CHF
SU163220	Façade avant «Dubai» jusqu'à une longueur de 3,00 m, sans bois	2'258.50
SU163221	Façade avant «Dubai» longueur 3,01 - 3,50 m, sans bois	2'458.00
SU163222	Façade avant «Dubai» longueur 3,51 - 4,00 m, sans bois	2'656.40

L'expérience montre que la litière Bio-Waldeboden entraîne une corrosion accrue des pièces en acier galvanisé. Celles-ci doivent donc être protégées spécialement contre la corrosion.



Autre exécution possible



Porte coulissante avec grille dans la partie basse



Bois de remplissage

Désignation	m ²	CHF
Bois Denya – Afrique Essence exotique réputée pour sa grande densité et sa résistance naturelle, le Denya offre une excellente durabilité face aux chocs et aux conditions extérieures. Sa teinte chaleureuse et son veinage marqué apportent un cachet unique aux façades.	1	Prix sur demande
Bois de chêne – Suisse Noble et intemporel, le chêne suisse se distingue par sa robustesse et sa stabilité. Sa couleur claire et élégante, ainsi que son grain fin, en font un bois de caractère qui allie tradition et longévité.	1	84.00
Bois Douglas – Allemagne Issu des forêts allemandes, le Douglas est un résineux durable et naturellement résistant. Sa couleur rosée aux nuances chaleureuses et sa bonne tenue dans le temps en font un choix esthétique et fiable pour les façades.	1	54.00
Planches PVC (couleur à choix) – Allemagne Matériau moderne, léger et imputrescible. Faciles d'entretien, elles offrent une excellente résistance à l'humidité et ne nécessitent aucun traitement particulier.	1	Prix sur demande

Remarque :

Sur demande, le bois peut être livré avec des fentes d'aération, notamment à l'avant. Cela favorise une bonne ventilation pour les chevaux. Le douglas, le denya sont des produits naturels très résistants. Les animaux qui vivent dans des boxes mordillent et jouent souvent avec les planches. Cela peut entraîner des dommages. De plus, le bois fonce avec le temps. Les variations de couleur ainsi que les irrégularités de couleur et de forme sont naturelles et ne constituent pas un défaut de qualité. Bois de douglas : raboté, épaisseur 38 mm, avec rainure et languette. Ce bois est un bois local dur et résistant. Le douglas a fait ses preuves depuis des années. Le bois de douglas est livré séché. Bois dur Denya : raboté et chanfreiné, épaisseur 38 mm, avec rainure et languette. Le bois Denya ne se déforme pratiquement pas. Le bois dur rétrécit naturellement, car il présente un taux d'humidité élevé à la livraison. Les planches doivent être retendues après un certain temps. Il est donc recommandé d'acheter quelques planches.

Raboté, épaisseur 38 mm, avec rainure et languette. Ce bois est un bois local dur et résistant. Depuis des années, le sapin Douglas a fait ses preuves. Le bois de sapin Douglas est livré séché. Bois dur Denya : raboté et chanfreiné, épaisseur 38 mm, avec rainure et languette. Le bois Denya est préférable au bois de bongossi, car il ne se déforme pratiquement pas. Le bois dur rétrécit naturellement, car il présente un taux d'humidité élevé à la livraison. Les planches doivent être retendues après un certain temps. Il est donc recommandé d'acheter quelques planches supplémentaires. Le bois Denya a une élégante couleur rouge-brun. Rétrécissement : le bois rétrécit en été (en particulier le bois dur Denya). Ce n'est pas un défaut. Sur demande, nous pouvons retendre le bois. Les coûts sont calculés en fonction du travail nécessaire. Profilés en plastique : absolument résistants aux intempéries, résistants aux chocs, sans rétrécissement, très légers. Le plastique n'est pas rongé par les chevaux.



Bois Denya



Bois de chêne



Bois Douglas



PCV brun





N° article	Désignation	CHF
SU160385	Mangeoire rectangulaire, matière synthétique, avec bouchon de vidange, rebord anti-gaspillage 30 l. / 48 cm x 35 cm x 21 cm	47.60
SU160387	Plaque de renfort	15.10
SU160386	Bouchons	4.00

N° article	Désignation	CHF
SU160380	Mangeoire demi-circulaire, matière synthétique, avec bouchon de vidange, rebord anti-gaspillage 23 l. / 47 cm x 41 cm x 16 cm	51.00
GW5921	Mangeoire demi-lune d'angle en plastique, Capacité env. 22 l. / 45 cm x 45 cm x 29 cm	55.40

N° article	Désignation	CHF
SUK3258	Mangeoire en plastique sans éclats, sans rebord de protection Capacité env. 15 l. / 42 cm x 32 cm x 30 cm	20.50

N° article	Désignation	CHF
SU160220	Mangeoire en acier galvanisé 20 l. / 48 cm x 38 cm x 20 cm	69.60
SU160221	Mangeoire en acier galvanisé 28 l. / 60 cm x 38 cm x 20 cm	90.50



N° article	Désignation	CHF
SU332121	Mangeoire en acier inoxydable, en demi-rond, avec rebord de protection. Bouchon de vidange en caoutchouc 25 l. 44 cm x 32 cm x 25 cm	141.30



N° article	Désignation	CHF
SU332120	Mangeoire en acier inoxydable, rectangulaire, avec rebord de protection. Bouchon de vidange en caoutchouc 28 l. / 44 cm x 32 cm x 25 cm	141.30



N° article	Désignation	CHF
SU332122	Mangeoire d'angle en acier inoxydable, avec rebord de protection. Bouchon de vidange en caoutchouc. 34 l. 44 cm x 44 cm x 25 cm	141.30



N° article	Désignation	CHF
GW6008	Support pour pierre de sel en plastique (noir)	3.20



SU160301 / 302

Râtelier à foin d'angle, galvanisé

Le râtelier à foin est une mangeoire très robuste et résistant aux chocs pour l'alimentation en foin, ensilage etc. Les chevaux ne peuvent pas écraser la mangeoire et le bord du haut ne peut être croqué.

Le foin est bien aéré et la poussière tombe par la grille de la mangeoire. Ainsi les voies respiratoires des chevaux sont ménagées. L'alimentation avec du foin humide est aussi possible.

Les chevaux peuvent manger en position naturelle avec la tête basse, sans devoir regarder dans un trou noir.

N° article	Désignation	CHF
SU160301	Râtelier à foin pour chevaux, hauteur env. 105 cm	153.10
SU160302	Râtelier à foin pour poneys, hauteur env. 70 cm	153.10

Image avec grille anti-gaspillage (pas compris dans le prix)



SU160331

Râtelier à foin «Elastique»

Le râtelier à foin «Elastique» est une mangeoire résistante aux chocs en caoutchouc avec une armature en textile qui est fixée au mur avec deux fers plats.

Elle offre les mêmes caractéristiques de nourrissage que le box de foin.

N° article	Désignation	CHF
SU160331	Râtelier à foin «Elastique» pour chevaux	170.50

Image avec grille anti-gaspillage (pas compris dans le prix)



SU160308 / 309*

Râtelier à foin «Hay Bar»

L'alternative des râteliers à foin galvanisés et «Elastique», est le «Hay Bar».

Le «Hay Bar» est un râtelier résistant aux chocs pour l'alimentation en foin, ensilage etc. Le «Hay Bar» offre les mêmes caractéristiques de nourrissage que le râtelier à foin.

N° article	Désignation	CHF
SU160308	HAY BAR pour chevaux, hauteur env. 105 cm	155.40
SU160309	HAY BAR pour poneys, hauteur env. 70 cm	155.40
SU160388	Plaque métallique de renfort 1,00 m long (la paire)	30.60

*Image avec grille anti-gaspillage (pas compris dans le prix)

Grille anti-gaspillage

La grille anti-gaspillage évite que les chevaux mettent le foin par terre. Cela permet également qu'ils mangent moins vite.

N° article	Désignation	CHF
SU160311	Grille anti-gaspillage pour râtelier à foin, élastique et HAY BAR, taille cheval et râtelier à foin d'angle, taille cheval + poney	99.80
SU160312	Grille anti-gaspillage pour râtelier à foin, taille poney	99.80
SU160317	Grille anti-gaspillage avec filet pour râtelier à foin d'angle, HAY BAR et élastique taille cheval	133.40

Les filets à foin ne doivent être utilisés que sur des chevaux non ferrés !

RÂTELIER à foin

L'utilisation de râteliers évite des pertes énormes de fourrage grossier. Les chevaux ne peuvent pas piétiner le foin. Ils mangent lentement et en petites portions et par conséquent ils prennent plus de temps.

Avantages des râteliers :

- Peu de perte de fourrage
- Moins de poussière
- Gain de temps
- Durée d'alimentation plus longue
- Espace pour une ration journalière (8-12 kg)
- Très faible risque de blessures
- Occupation des chevaux
- Fourrage propre - facile à nettoyer
- Amortissement rapide



GW5974



GW5460



SU005973

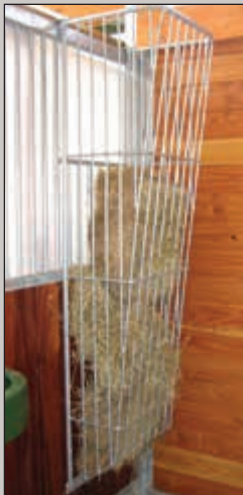

SU005977



SU160082

N° article	Désignation	CHF
GW5974	Râtelier mural ou d'angle avec inclinaison du fond, remplissage simplifié par l'avant L = 80 cm x P = 40 cm x H = 200 cm, poids 27 kg	285.60
GW5460	Socle pour râtelier GW5974	36.90
SU005973	Râtelier grand volume, droit, galvanisé, larg. 65 cm x prof. 38 cm x haut. 200 cm, poids 43 kg	243.60
SU005977	Râtelier grand volume, conique, galvanisé, larg. 65 cm x prof. 50 cm x haut. 200 cm, poids 38 kg	243.60
SU005979	Râtelier grand volume, droit, galvanisé, avec empîecement en polycarbonate, pour que les chevaux mangent seulement dans la partie basse larg. 65 cm x prof. 38 cm x haut. 200 cm, poids 47 kg	299.30
SU005981	Râtelier grand volume, conique, galvanisé, avec empîecement en polycarbonate, pour que les chevaux mangent seulement dans la partie basse larg. 65 cm x prof. 50 cm x haut. 200 cm, poids 42 kg	299.30

Livraison en kit

Râtelier à foin «Elastique»

Le râtelier à foin «Elastique» est une mangeoire réstante aux chocs en caoutchouc avec une armature textile qui est fixée au mur avec deux fers plats.

Il offre les mêmes caractéristiques de nourrissage que le box à foin.

N° article	Désignation	CHF
SU160303	Râtelier à foin «Elastique»	185.60
SU160082	Râtelier à foin pour paroi pivotante Turn Table	290.00
SU160314	Grille anti-gaspillage, avec barreaux	97.50



N° article	Désignation	CHF
SU1000120	Abreuvoir en Aquathan Mod. 12P Suevia Raccordement MS-R 1/2", dessus et dessous	54.50
GR70700123	Abreuvoir en Aquathan Mod. 12P Suevia Raccordement MS-R 3/4", dessus et dessous, vert ou rose	54.50

N° article	Désignation	CHF
SU000010	Abreuvoir en Aquathan Mod. 10P Suevia Raccordement MS-R 1/2", dessus	42.90

N° article	Désignation	CHF
GR70701469	Protection pour abreuvoir Mod. 10P, 12P, 46	34.60

N° article	Désignation	CHF
GR707001351	Abreuvoir en Aquathan Mod. 135P Suevia Raccordement MS-R 1/2" à droite ou à gauche	56.00

N° article	Désignation	CHF
GR70700203	Abreuvoir en inox Mod. 1200 Suevia Raccordement MS-R 3/4", dessus & dessous	115.00

N° article	Désignation	CHF
SU000041	Abreuvoir Mod. 41a, chauffant Suevia Raccordement R 1/2", dessous. Puissance de chauffage 80W, 24V	316.70
GR70700043	Abreuvoir Mod. 43A, chauffant Suevia Raccordement R 1/2", dessous. Puissance de chauffage 80W, 24V	351.00

N° article	Désignation	CHF
GR70700346	Tube thermique SUEVIA avec isolation, 600mm emploi pour Mod. 41A, 43A	173.00
GR70701345	Tube thermique SUEVIA avec isolation, 800mm & 300mm, emploi pour Mod. 41A, 43A	249.00



N° article	Désignation	CHF
GR70700463	Abreuvoir Mod. 46, chauffant Suevia raccordement MS-R 3/4" dessus et dessous Puissance de chauffage 80W, 24V	229.00

N° article	Désignation	CHF
GR70700124	Abreuvoir Mod. 12P-HK, avec soupape chauffée, raccordement MS-R 3/4», dessous et dessus, Puissance de chauffage 30W, 24 Volt	133.00

N° article	Désignation	CHF
GR70701389	Thermostat antigel Mod. 309 Suevia transformateur jusqu'à 10A/230V	96.00

N° article	Désignation	CHF
GR70101380	Transformateur 230V/24V, 100W	118.00
GR70101390	Transformateur 230V/24V, 200W	152.00
GR70101392	Transformateur 230V/24V, 400W	243.00

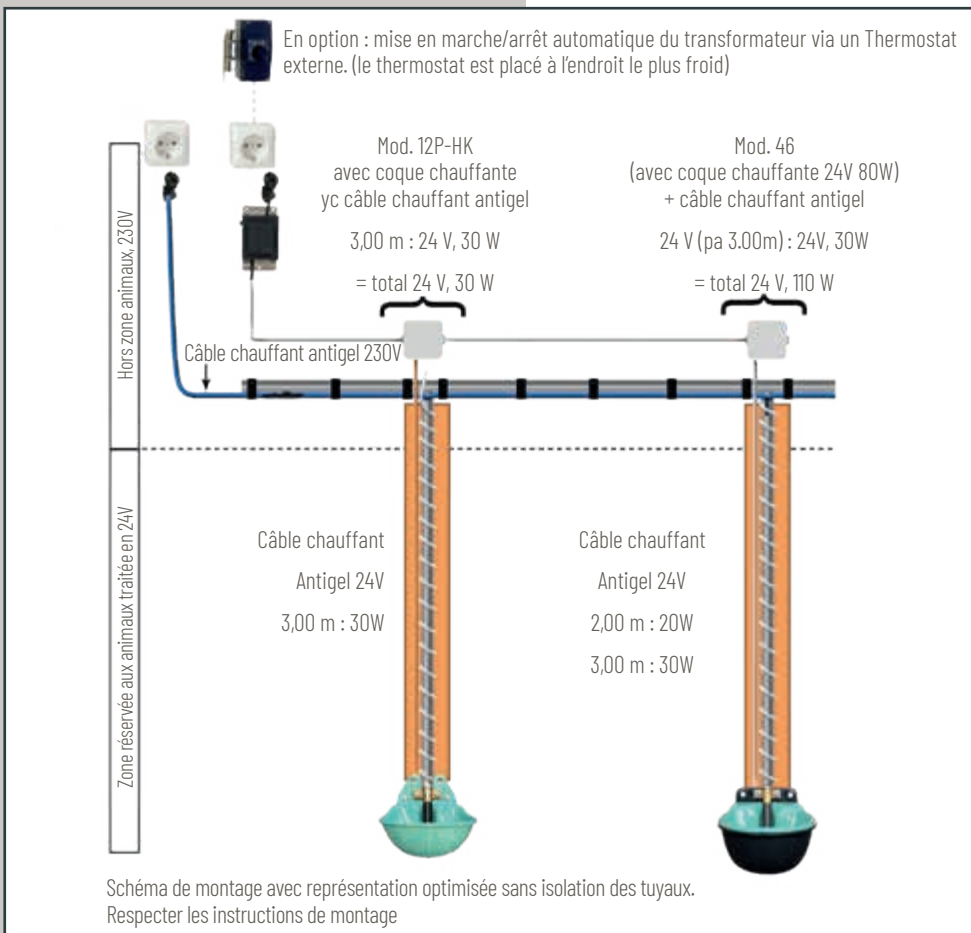

- Le câble chauffant antigel est livré avec un thermostat intégré, un câble de raccordement de 2,00 m et une prise Schuko pour 230 V.
- Nouvelle version : le thermostat se trouve au début du câble chauffant antigel (après 2,00 m de câble de raccordement non chauffé). Grâce au thermostat, le câble chauffant antigel s'allume automatiquement à + 5 °C et s'éteint à + 15 °C.
- Le câble chauffant doit être isolé séparément. Veiller à ce que le thermostat soit également isolé. Dans les zones où circulent des animaux, le câble chauffant antigel doit être protégé contre les morsures ou autres dommages
- Le câble chauffant ne doit pas être coupé. Les longueurs restantes sont enroulées en boucles (distance min. 30 mm) autour du tuyau. Tension nominale 230 V - un disjoncteur différentiel doit être installé sur place.
- Si un câble chauffant antigel est posé sur des tuyaux en plastique, veillez à ce que les tuyaux soient adaptés à l'eau chaude et à l'eau froide. Pour une meilleure répartition de la chaleur, le tuyau en plastique doit être entièrement enveloppé d'un ruban adhésif en aluminium avant la pose du câble chauffant.

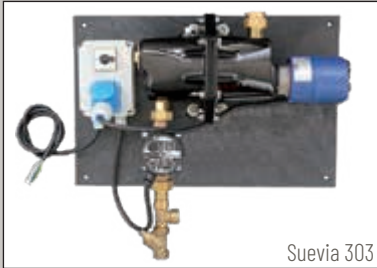

Suevia 303

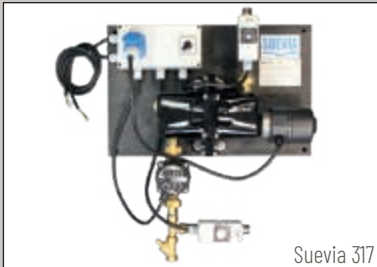

Suevia 317



ZPS Pro

Chauffe-eau avec pompe de circulation

Pour maintenir les canalisations et les abreuvoirs hors gel. Fortement conseillé pour toutes les écuries !

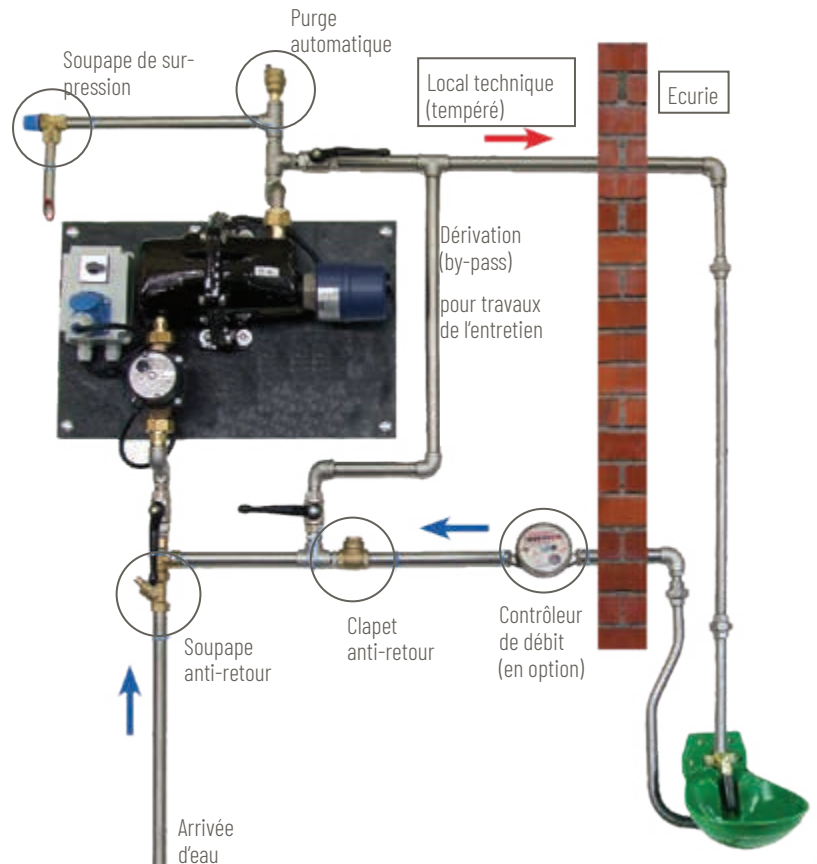

Il est impératif de respecter la procédure de montage.

Tous les appareils doivent être nettoyés une fois par an.

Avant chaque hiver (gel) il faut vérifier le fonctionnement du système. Un disjoncteur doit être installé préalablement.

Le chauffe-eau doit être installé dans une salle hors gel ou la conduite d'arrivée d'eau doit être chauffée.

N° article	Désignation	CHF
GR701303	Chauffe-eau type «Suevia 303», avec pompe de circulation, jusqu'à 200 m de canalisation. Adaptable pour l'eau pas calcaire	1'687.90
SU010317	Chauffe-eau type «Suevia 317», avec régulation de la temp. sur le circuit de retour et pompe de circulation, jusqu'à 200 m de canalisation.	1'618.20
SU400869	Chauffe-eau type «ZPS Komfort», avec échangeur de chaleur, commande de température automatique et klaxon d'avertissement. Jusqu'à 250 m de canalisation. Epargnant de l'énergie! Recommandable pour l'eau calcaire!	2'814.20
SU010389	Thermostat, pour l'enclenchement automatique (pour Mod. 303)	89.90

Merci de nous informer si vous avez de l'eau calcaire ! Dans ce cas il est recommandé d'utiliser le nouveau chauffe eau «ZPS Komfort». L'eau peut avoir une composition agressive (beaucoup de calcaire ou de chlore). En cas de garantie nous vous envoyons les pièces de rechange pour les parties en panne (par ex. chaudière) ou un appareil en remplacement. Les dépenses pour le remplacement des pièces ainsi que des dommages et intérêts ne peuvent nous être demandés. Les pièces défectueuses doivent nous être renvoyées pour que le fabricant puisse découvrir la raison.

Les dispositifs de sécurité pour la protection de l'eau potable selon DIN EN 1717 doivent être installés par un spécialiste local.

Nous pouvons aussi livrer toutes les conduites pour votre écurie.

Vous trouvez les pièces détachées à la page suivante. Demandez une offre complète.

Conduites d'eau - pièces détachées

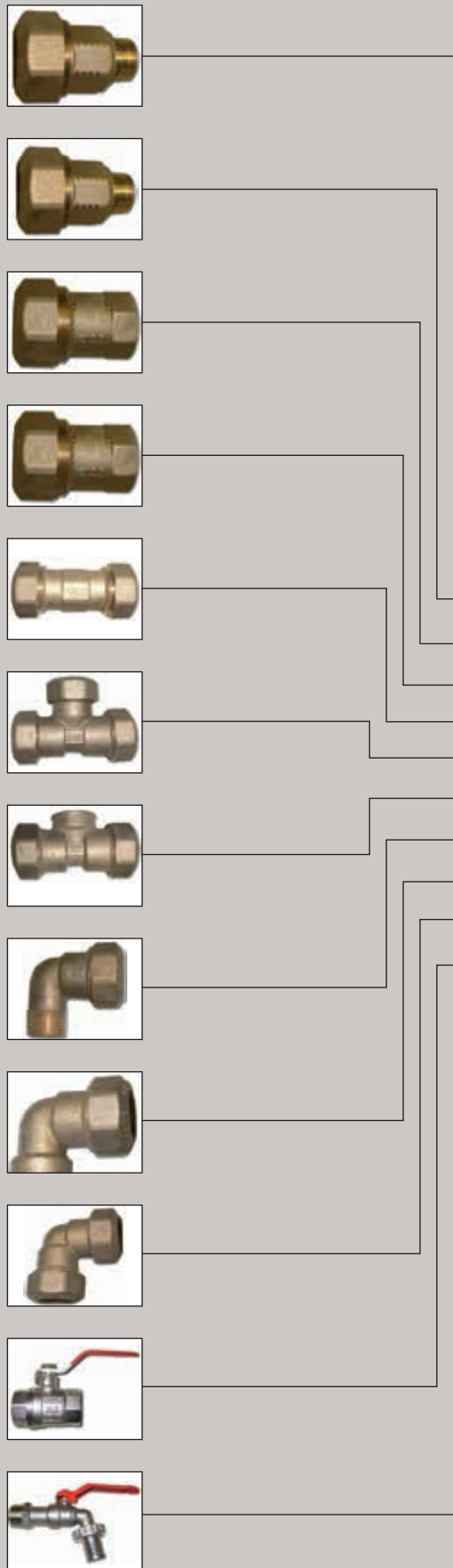

N° art.	Désignation	CHF
SU400821	Conduite d'eau pour pour chauffe-eau avec pompe de circulation, DN 20 (1/2"), avec tube en PE, isolation, dosseret DN50 avec bride de fixation (prix par box).	235.00
SU405900	Raccordement du réseau au chauffe-eau avec réducteur de pression, manomètre et vanne d'arrêt et bypass pour entretien	266.80
SU405800	Conduite d'eau à la fin d'écurie (pignon), incl. raccords (1/2")	98.60
SU405901	Compteur d' eau (raccord 1/2")	20.60
SU160903	Tuyau protectant 2", galvanisé, pour tuyaux verticaux, long. 120 cm	35.40
SU160904	Tuyau protectant 2", galvanisé, pour tuyaux verticaux, long. 130 cm	39.50
SU160905	Tuyau protectant 2", galvanisé, pour tuyaux verticaux, long. 200 cm	49.90
SU160872	Dosseret DN 50, comme protection d'aboutissement de canalisations isolées, avec 3 colliers de fixation	45.30

N° art.	Désignation	Dimensions	CHF
SU100012	Raccord PE mâle	20 x 1/2"	4.70
SU100121	Raccord PE mâle, avec réduction	25 x 1/2"	7.60
SU100112	Raccord PE femelle	20 x 1/2"	4.70
SU101121	Raccord PE femelle, avec réduction	25 x 1/2"	7.00
SU403910	Raccord PE/PE	20	8.20
SU300020	Raccord en T PE/PE	20	11.60
SU300112	Raccord en T PE/femelle	20 x 1/2"	9.30
SU403940	Raccord PE coudé 90° mâle	20 x 1/2"	5.60
SU400112	Raccord PE coudé 90° femelle	20 x 1/2"	6.40
SU400220	Raccord PE/PE coudé 90°	20	8.40
SU009012	Robinet d'arrêt	1/2"	6.40
SU013212	Robinet de tour	1/2"	6.40
SU101012	Tuyau en PE pour des conduites d'eau (prix / ml)	20 1/2"	1.30
SU000238	Manchon en Inox	80 mm 1/2"	4.80
SU000237	Manchon en Inox	120 mm 1/2"	5.60
SU613012	Raccord en T en Inox, femelle	1/2"	3.70
SU609012	Raccord d'angle en Inox	1/2"	2.90
SU950402	Collier, avec 2 vis (pour tuyau protectant)	2"	4.10
SU107800	Collier «Hilti»	DN 20	1.40
SU107801	Collier «Hilti»	DN 50	1.70
SU000240	Isolation, épaisseur 13 mm (prix / ml)	DN 20 1/2"	1.40
SU050012	Soupape de mise à l'air avec 1 raccord en T	1/2"	17.50
SU160860	Couverture protectante	1,50 m long	44.70
SU405910	Réducteur de pression, sans manomètre	3/4"	48.40
SU405915	Manomètre pour réducteur de pression	3/4"	9.40

Stabulations libres «abreuvoirs»

SUEVIA abreuvoir ISOTHERME 2,30 m

Modèle 6523

- Abreuvoir très grand volume à double paroi isolée en polyéthylène, pour fixation au sol
- Longueur 2,30 m, Capacité 160 l
- Sa bonne isolation permet une sécurité contre le gel en hiver, une eau fraîche en été et une importante stabilité
- L'abreuvoir a un fond communiquant, conique et incliné, chacun avec une grande bonde de vidange permettant une vidange et un nettoyage rapide
- Livré de série avec un flotteur MAXIFLOW, celui-ci permettant un important débit d'eau jusqu'à 40 l / min.
- Possibilité de fixation d'un tuyau d'écoulement DN 125
- Sans le montage d'un chauffage additionnel, le maintien hors gel du bloc flotteur est garantie jusqu'à -10°C. Avec le chauffage additionnel ce bloc flotteur reste hors gel jusqu'à -30°C.



N° article	Désignation	CHF
GR70730523	Bassin isolant antigel, 230 cm (Modèle 6523), 150 lt	1'246.00
GR707316069	Résistance modèle 6069, 24 V, 180 W pour mod. 6532-6543	102.00

N° article	Désignation	CHF
GR70730850	Thermo-Source Mod. 850 Suevia Cuve en plastique avec un poste d'abreuvement, MS-R 1/2"	638.00
GR70730860	Thermo-Source Mod. 860 Suevia Cuve en plastique avec deux postes d'abreuvement, MS-R 1/2"	862.00
GW3822	Bassin Eco-Poly, 450 lt, rond, diam. 120 cm, hauteur 56 cm, poids : 17,5 kg	227.60



Clôture pour terrasses en tubes 2", galvanisé

N° article	Désignation		CHF
SU091830	Poteau 2", long. 2,00 m, à bétonner, galvanisé	Pce	27.80
SU091510	Poteau 2", long. 1,50 m, à visser, galvanisé, incl. 4 visse ancrage	Pce	66.10
SU917170	Tubes 2" DIN 2440, à une longueur de 6,0 m, galvanisés	Pce	89.40
SU917171	Tubes 2" DIN 2440, coupé à une longueur de 4,00 m, galvanisés	Pce	52.20
SU917172	Tubes 2" DIN 2440, coupé à une longueur de 5,00 m, galvanisés	Pce	75.40
SU091975	Tube de fermeture au sol 50 x 50 mm, acier galvanisé, arrêt pour tapis de sol, prix au mètre linéaire	ml	24.40
SU091977	Fixation du tube au poteau 2" simple	Pce	19.20
SU401020	Fixation du tube incliné sur poteau 2"	Pce	34.80
SU091978	Fixation du tube au mur	Pce	19.20

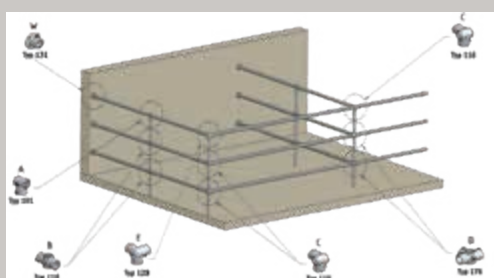

Pour éviter des coupes inutiles nous recommandons pour les terrasses une taille de 3,00, 4,00 ou 6,00 m

RACCORDS «TOP» en fonte, galvanisés

N° article	Raccord en T, court	CHF
(101) A		
SU903020	2"	10.90

N° article	Raccord en croix	CHF
(176) D		
SU903028	2"	19.00

N° article	Raccord en T, long	CHF
(104)		
SU903026	2"	20.30

N° article	Manchon	CHF
(149) R		
SU903021	2"	12.20

N° article	Raccord double	CHF
(119) B		
SU903027	2"	15.10

N° article	Raccord d'angle 90°	CHF
(128) E		
SU903024	2"	20.30

N° article	Coude 90°	CHF
(125)		
SU903022	2"	13.80

N° article	Raccord en croix	CHF
(161)		
SU903029	2"	11.20

N° article	Raccord d'angle	CHF
(116) C		
SU903025	2"	15.30

N° article	Palier de mur	CHF
(131) W		
SU903031	2"	12.20

N° article	Raccord en croix, 2 parties	CHF
(148)		
SU903023	2"	22.10

N° article	Palier de mur (dans tube)	CHF
(125)		
SU091300	2"	10.60

Terrasses avec portes télescopiques

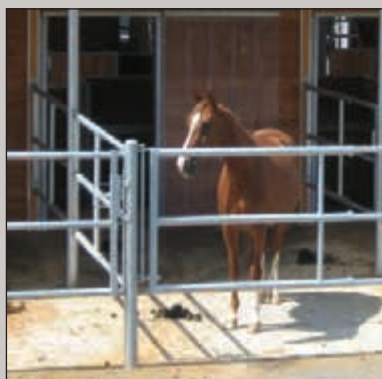

N° article	Désignation	CHF
SU091900	Poteau DN 101 mm, galvanisé, long. 2,00 m, à bétonner (NU)	123.00
SU091901	Poteau DN 101 mm, galvanisé, long. 2,00 m, à bétonner, avec serre-joint (D1)	148.50
SU091902	Poteau DN 101 mm, galvanisé, long. 1,50 m, à cheviller (NU)	156.60
SU091903	Poteau DN 101 mm, galvanisé, long. 1,50 m, à cheviller, avec serre-joint (D1)	182.10
SU1300199	Kit de fixation au sol (4 visse ancrage) set	7.60
SU091911	Raccord 2" pour clôture de Paddock, à visser au poteau	23.20

Portes télescopiques à 3 tubes

N° article	Désignation		Prix
SU950034	Tige pour la protection d'espace intermédiaire de la porte télescopique	Pce	29.40
SUFE2102	Support mural avec gonds	Set	23.20
SU091930	Pièce de fermeture pour fixation de poteau DN 101 mm	Pce	18.00
SU091931	Pièce de fermeture pour fixation murale	Pce	18.00
SU091933	Pièce de fermeture pour fixation de poteau 2"	Pce	15.80
SUEU1600	Porte télescopique 1,00 - 2,00 m, à 3 tubes, avec fermeture à axe de ressort	36 kg	322.50
SUEU1601	Porte télescopique 2,00 - 3,00 m, à 3 tubes, avec fermeture à axe de ressort	44 kg	346.90
SUEU1602	Porte télescopique 3,00 - 4,00 m, à 3 tubes, avec fermeture à axe de ressort	58 kg	423.40
SUEU1603	Porte télescopique 4,00 - 5,00 m, à 3 tubes, avec fermeture à axe de ressort	68 kg	452.40
SUEU1604	Porte télescopique 5,00 - 6,00 m, à 3 tubes, avec fermeture à axe de ressort	88 kg	535.90
SUEU1620	Séparation télescopique 1,00 - 2,00 m, à 3 tubes	36 kg	322.50
SUEU1621	Séparation télescopique 2,00 - 3,00 m, à 3 tubes	44 kg	346.90
SUEU1622	Séparation télescopique 3,00 - 4,00 m, à 3 tubes	58 kg	423.40
SUEU1623	Séparation télescopique 4,00 - 5,00 m, à 3 tubes	68 kg	452.40
SUEU1624	Séparation télescopique 5,00 - 6,00 m, à 3 tubes	88 kg	535.90
SUEU9982	Targette, à visser, avec 2 boulons en U 1 1/2"	Pce	25.00
SU303451	Roue de support pour portes télescopiques (pour portes larges)	Pce	45.80
SU091926	Manchon 2", galvanisé, avec gonds	Pce	30.90

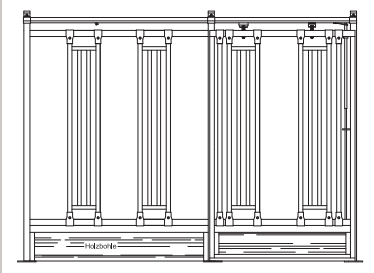

Façade avec cornadis sécurisé et porte coulissante
(Prix à partir de CHF 1'606.60)

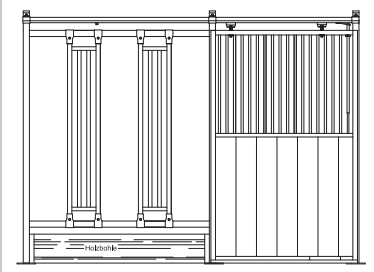

Façade avec cornadis sécurisé et porte coulissante
bois/barreaux (Prix à partir de CHF 1'606.60)

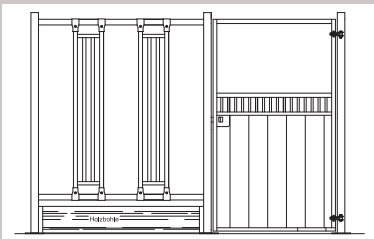

Façade avec cornadis sécurisé et porte pivotante à mi-hauteur
(Prix à partir de CHF 1'542.80)

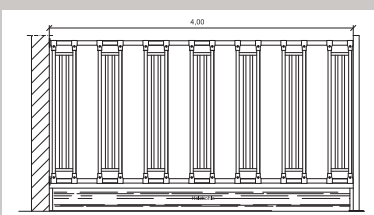
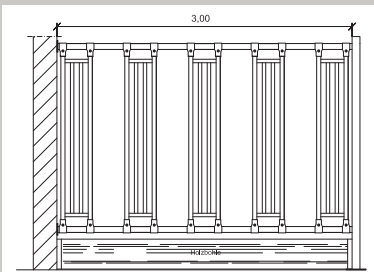

Cornadis sécurisé

Nos cornadis sécurisés sont extrêmement stables. Ils sont composés de deux supports en tubes de 2" et des éléments composés de tubes verticaux de 32 cm larg x 1,80 m long.

La mesure courante pour l'ouverture des cornadis est 30-35 cm.

Pour des raisons de sécurité nous utilisons des éléments avec 4 tubes verticaux entre les ouvertures de tête.

De cette façon les chevaux ne peuvent pas s'imbriquer avec la tête entre deux ouvertures.

Sur demande on peut appliquer un madrier en bas, pour que la nourriture ne soit pas piétinée. On peut aussi facilement combiner les cornadis avec des portes aux façades de boxes.

Avec plaisir, nous vous faisons une offre individuelle.

N° article	Désignation		CHF
SU160770	Cornadis de sécurité ; supports tubulaires 2" éléments verticaux de larg. 32 cm et H 1,80 m, à visser	ml	290.00
SU091300	Support mural pour tube 2" (fixation du tube 2" au mur ou au poteau)	pce	11.10
SU160774	Façade avant 3 m avec Cornadis et porte coulissante	pce	1'606.60
SU160775	Bois Douglas, 40 cm hauteur ; d'élimination zone fourrage	ml	24.80
SU160771	Equerre 40 cm pour fixer les planches de bois	pa	23.20
SU160360	Poteau 80 x80 mm L 2.45 m pour la fixation de la séparation avec la façade	pce	179.10
SUM00180	Élément tubulaire vertical ; largeur 32 cm / hauteur 1,80 m	pce	145.00
SU160772	Tube supplémentaire 1 1/4 " ; long.1.78 m avec 2 colliers en T 2 "x1 1/4	pce	47.80

Cornadis sécurisé

N° article	Désignation		CHF
SU160777	Cornadis sécurisé de 3.0 m de longueur, sur support 2", 4 supports muraux et 5 éléments de tubes à 32 cm de large x 180 cm de haut avec cornières en bois Douglas 38 mm x 40 cm de haut sans poteau		986.00
SU160778	Cornadis sécurisé de 4.0 m de longueur, sur support 2", 4 supports muraux et 6 éléments de tubes à 32 cm de large x 180 cm de haut avec cornières en bois Douglas 38 mm x 40 cm de haut sans poteau		1194.80



Loges de nourrissage pour stabulation libre



Pour un nourrissage individuel sans problème en stabulation libre, des loges de nourrissage sont indispensables. Les parois doivent être fermées et doivent avoir des fentes vissées dans la partie haute (max. 5 cm), pour que les chevaux puissent observer leur entourage. Les chevaux doivent avoir la possibilité de manger dans une position confortable (ouverture en avant). La zone d'alimentation doit être fermée sur les côtés pour éviter de la jalousie.



N° article	Désignation	CHF
SU162060	Loge de nourrissage, hauteur 2,20 m, avec 1 séparation, longueur 3,00 m (cadre entier), pour la mise en place de madriers horizontaux (besoin: 6,60 m ²), avec 2 barres de poitrail verticales coudées (ouverture en avant identique), 3 tubes de renfort 1½" dans la partie haute	616.00
SU162062	Bois Douglas, épaisseur 38 mm, longueur 3,00 m, pour mise en place dans la séparation de la loge, bois fermé jusqu'à une hauteur de 1,30 m, reste avec six fentes de 5 cm	356.10

Pièces détachées

N° article	Désignation	CHF
SU161210	Barre de queue	58.00
SU161211	Séparation seule sans bois	372.40
SU161212	Barre de poitrail seule, avec collier en T	84.70
GW6004	Mangeoire modèle 110, 12 litres Matière élastique et bords arrondis évitent des blessures aux chevaux. Larg x Prof x Haut 31 cm x 28 cm x 39 cm	13.80

Distributeur automatique

La société Hau développe des équipements innovants pour une alimentation intelligente des chevaux. En plus de la détention traditionnelle des chevaux, elle mise également sur des solutions modernes et intelligentes pour l'élevage en groupe. Leurs systèmes commandés électroniquement vous permettent de contrôler et d'optimiser individuellement l'alimentation et l'exercice physique de vos chevaux. Chaque cheval est pris en charge en fonction de ses besoins spécifiques, ce qui offre des avantages décisifs, en particulier dans le cadre d'une détention en groupe.

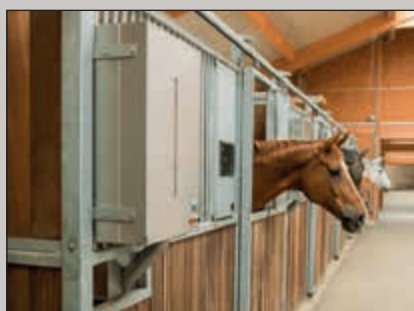
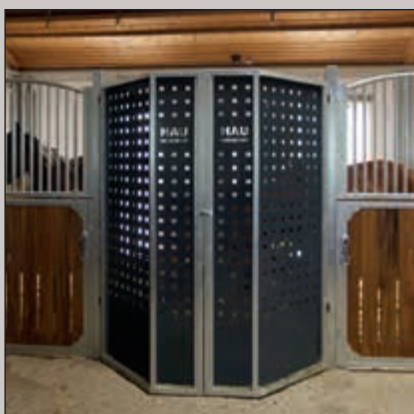

Désignation	CHF
Hau « DÉPÔT », distributeur pour balles rondes, 2-5 places	Prix sur demande
Hau portillon d'accès pour le râtelier	Prix sur demande
Hau « Single », distributeur d'angle	Prix sur demande
Hau « Duo », distributeur d'angle pour 2 box attenants	Prix sur demande
Hau « XL », distributeur pour stabulation libre, accès contrôlé	Prix sur demande
Hau « KORN MAX », distributeur automatique d'aliment jusqu'à 15 portion / jour (sans boîtier de commande)	Prix sur demande



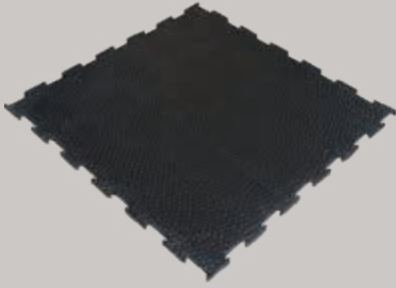

17mm/12mm

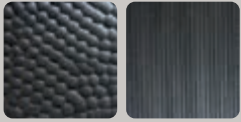

P. supérieure P. inférieure

Montage

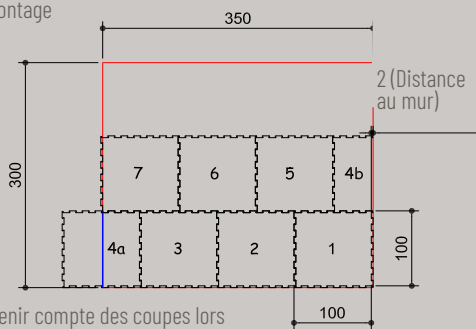

Tenir compte des coupes lors du calcul

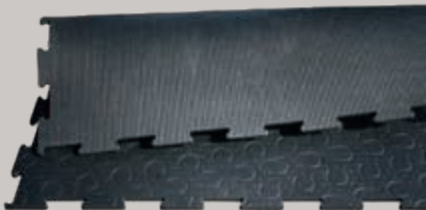

Tapis caoutchouc Basic et Classic

18mm



P. supérieure P. inférieure

Tapis caoutchouc Standard

La qualité ne doit pas être hors de prix. Le résistant tapis en puzzle Standard répond à de nombreuses exigences en ce qui concerne les tapis de revêtement de sol et c'est pourquoi il est le produit le plus utilisé. La pose est ainsi très facile.

Domaine	Box individuel, stabulation et couloirs
Matériel	Caoutchouc de haute qualité
Epaisseur	17mm / 12mm
Remarque	Lors de la pose, il faut tenir compte de la dilatation liée à la chaleur. Ne pas serrer les tapis lors de la pose. La fixation du tapis au moyen de vis n'est pas nécessaire.

No article	Désignation	kg	qté	CHF
GR45601016	Tapis caoutchouc Standard 17mm 100x100cm 4 bordures en puzzle	20.0	pce	44.40
GR45601012	Tapis caoutchouc Standard 12mm 100x100cm 4 bordures en puzzle*	15.0	pce	36.00

* à utiliser lors de sollicitations moindres et pour allées d'écurie

Tapis caoutchouc Basic et Classic

Tapis en caoutchouc puzzle robuste et antidérapant offrant confort, isolation et sécurité pour les chevaux. Facile à poser et entretenir, les modèles Basic et Classic assurent une surface stable et durable pour les box et zones de travail.

Domaine	Box individuel, stabulation et couloirs
Matériel	Caoutchouc
Epaisseur	18 mm
Remarque	Lors de la pose, il faut tenir compte de la dilatation liée à la chaleur. Ne pas serrer les tapis lors de la pose. La fixation du tapis au moyen de vis n'est pas nécessaire.

No article	Désignation	kg	qté	CHF
KRBASI	Tapis caoutchouc Basic 18mm 100 x 100 cm, 4 bordures en puzzle	20.2	pce	42.00
KRCLAS	Tapis caoutchouc Classic 18mm, partie supérieure avec pelliculage 100 x 100 cm, 4 bordures en puzzle	20.9	pce	58.40



15mm

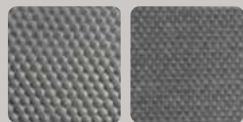

P. supérieure P. inférieure



Profil Z pour finition

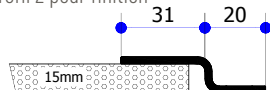

GR45420410



Profil d'angle en caoutchouc pour raccord mural

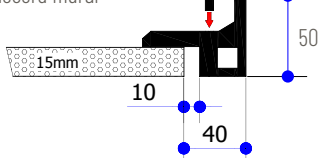

GR45420350

Profil de liaison T

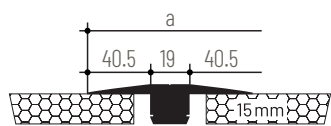

GR45420381

Raccord de paroi

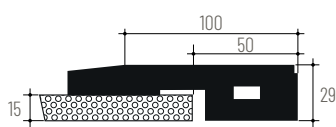

GR45420357

Tapis en rouleau Thermo Grande

Thermo Grande, le tapis en caoutchouc pour box à chevaux est exclusivement confectionné sur mesure. Pour une finition optimale et propre près des parois, nous vous conseillons nos angles en caoutchouc spéciaux. Ainsi, il n'y a pas de saleté grossière sous les tapis.

Domaine	Box pour chevaux, place de nettoyage
Matériel	Caoutchouc de haute qualité
Epaisseur	15 mm
Remarque	Lors de la pose, tenir compte de la dilatation du tapis due à la chaleur. Laisser reposer le tapis après l'avoir déroulé. Avec une bonne litière en quantité suffisante, on obtient un revêtement pour box résistant à l'urine.

No article	Désignation	kg	qté	CHF
GR40460020	Tapis en rouleau Thermo 15mm 200cm	42.0	ml	152.00
GR40460025	Tapis en rouleau Thermo 15mm 250cm	52.5	ml	199.00
GR40460030	Tapis en rouleau Thermo 15mm 300cm	63.0	ml	239.00
GR40460035	Tapis en rouleau Thermo 15mm 350cm	74.0	ml	306.00
GR40460040	Tapis en rouleau Thermo 15mm 400cm	84.0	ml	350.00
GR40460045	Tapis en rouleau Thermo 15mm 450cm	94.5	ml	394.00

Frais de coupe

GR00440000	Frais de coupe transversale		pce	22.00
GR00450000	Frais de coupe longitudinale		ml	14.00

Options

GR45420330	Bande d'étanchéité en caoutchouc 150x1.2mm rouleaux	0.3	ml	4.60
GR45420205	Matériel de jointoiement Soudaflex 40FC, 310ml cartouche	0.3	pce	15.00
GR45420410	Profil Z en inox pour tapis en rouleau 15mm, Longueur 2990mm, prépercer 8mm incl. fixations	1.3	pce	83.00
GR45420350	Raccord de paroi en caoutchouc pour tapis en rouleau 15mm incl. fixations L = 600 cm	10.2	pce	160.00
GR45420381	Profilé de liaison T pour tapis en rouleau 15mm, fixations incl. L = 600 cm	4.0	pce	140.00
GR45420357	Raccord de paroi pour tapis en rouleau 15 mm incl. fixations, 3 pces, L = 600cm	8,1	pce	158.00

Equimat

L'Equimat, qui protège les articulations, est produit à partir d'un mélange de grande qualité composé d'EVA et de caoutchouc. Il est doux tout en étant solide et résistant. Le profil strié sur la surface supérieure offre un appui optimal aux animaux. Le poids de l'Equimat étant minime, il peut être déplacé facilement. Le système de fixation (puzzle) facilite la pose et veille à ce que les tapis ne se décalent pas.

Domaine	Box et détention en groupe, si couvert
Matériel	mélange de EVA et de caoutchouc, épaisseur 28 mm
Remarque	Il faut tenir compte de la législation sur la protection des animaux et veiller à une litière suffisante. Protéger les plaques du rayonnement direct du soleil (UV). En cas de croissance de la plaque, celle-ci peut être découpée facilement.

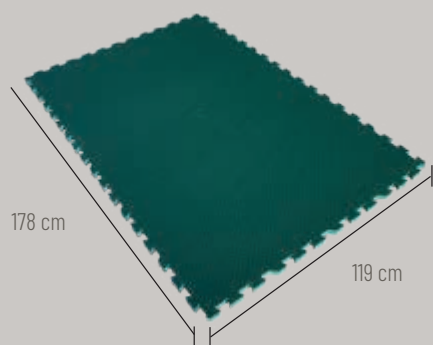

Equimat
28 mm



P. supérieure P. inférieure

No article	Désignation	kg	qté	CHF
GR45560110	EQUIMAT 119 x 178 x 2.8 cm 4 bordures avec puzzle Surface exploitable: 2.07m2	21.0	pce	179.00

Option

GR420420	Raccord Z en inox pour tapis Equimat, Longueur 200 cm, incl. fixations, 3pcs/m1	1.3	pce	63.00
----------	---	-----	-----	-------

Exemple de montage EQUIMAT

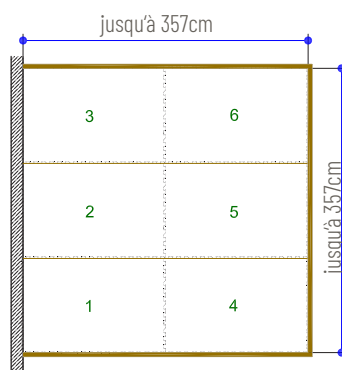

Quantité : 6 tapis

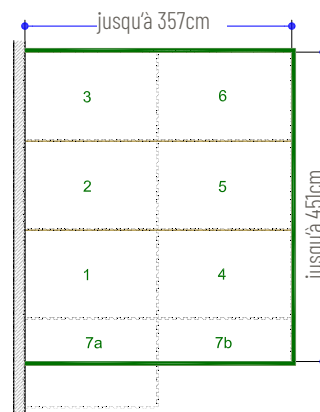

Quantité : 7 tapis

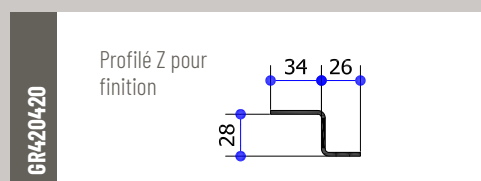

Profilé Z pour finition

Tapis moelleux

Les surfaces de couchage pour chevaux sont recouvertes de paille, copeaux de bois ou de sciure. Avec le temps, les chevaux repoussent de côté la litière et se couchent sur le sol en béton propre et froid. La litière stocke l'urine et la surface de couchage devient humide et inconfortable. Avec son coeur en mousse le tapis offre à votre cheval un meilleur confort dans le box tout en protégeant les articulations, diminue les coûts des matériaux pour la litière et simplifie l'élimination des fumiers. Pour les chevaux tenus en groupe, on peut installer plusieurs tapis moelleux côte à côte. Le tapis moelleux - une surface de couchage durable et souple.

Domaine	Matelas confort économique en paille pour box et détention en groupe. Litière appropriée : copeaux ou similaire
Remarque	Il faut tenir compte de la législation sur la protection des animaux et veiller à une litière suffisante.
Matériel	Caoutchouc / mousse, épaisseur totale env. 45 à 50 mm

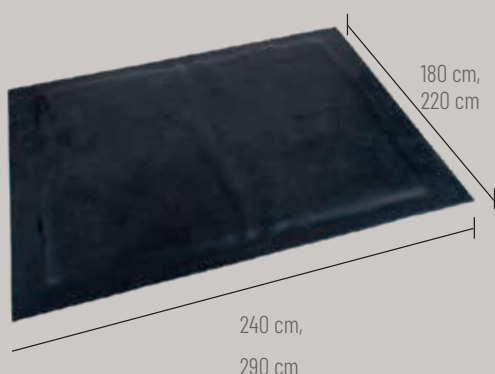

No article	Désignation	kg	qté	CHF
Type Standard 180x240cm				
GR45481825	Tapis soft cheval type small 180x240cm	91.0	pce	930.00
Type Grande 220x290cm				
GR45482429	Tapis soft cheval typ grande+ 220x290cm	170.0	pce	1'255.00



10mm

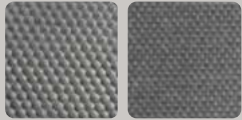

P. supérieure P. inférieure

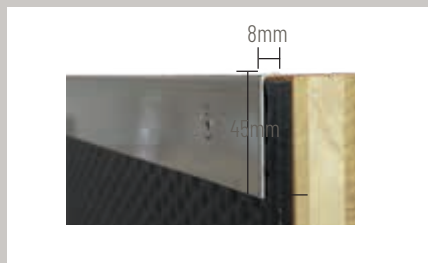

GR45.420346



Tapis pour protection murale Thermo 10

Les tapis antichoc de protection des parois étouffent les coups de sabots et protègent les parois contre les charges légères. Ils sont faciles et rapides à poser.

Domaine	Parois dans boxes, couloirs d'écurie et cliniques vétérinaires
Matériel	Caoutchouc
Epaisseur	10 mm
Remarque	Les raccords doivent être posés sans que les tapis dépassent pour que les chevaux ne puissent pas atteindre les tapis avec les dents. Matériel de fixation pour finition soignée : voir ci-dessous.

No article	Désignation	kg	qté	CHF
GR40462010	Thermo 10 mm avec tissu 100 cm	12.0	ml	65.00
GR40462012	Thermo 10 mm avec tissu 120 cm	14.4	ml	78.00
GR40462015	Thermo 10 mm avec tissu 150 cm	18.0	ml	98.00
GR40462020	Thermo 10 mm avec tissu 200 cm	24.0	ml	130.00
GR40462025	Thermo 10 mm avec tissu 250 cm	30.0	ml	172.00
GR40462030	Thermo 10 mm avec tissu 300 cm	36.0	ml	197.00
GR40462035	Thermo 10 mm avec tissu 350 cm	42.0	ml	257.00
GR40462040	Thermo 10 mm avec tissu 400 cm	48.0	ml	293.00

Frais de coupe

GR00440000	Frais de coupe transversale		pce	22.00
GR00450000	Frais de coupe longitudinale		ml	14.00

Options

GR45420346	Profilé d'angle en inox comme liteaux de finition, fixations incl. L = 298 cm	1.3	pce	62.00
------------	---	-----	-----	-------

Tapis pour protection murale Rodéo

Les tapis antichoc de protection des parois étouffent les coups de sabots et protègent les parois contre les charges légères. Ils sont faciles et rapides à poser.

Domaine	Paroi dans box
Matériel	Caoutchouc
Epaisseur	12 mm
Remarque	Les raccords doivent être posés sans que les tapis dépassent pour que les chevaux ne puissent pas atteindre les tapis avec les dents. Matériel de fixation pour finition soignée.

No article	Désignation	kg	qté	CHF
KR83300	Rodéo 130 x 350 cm	14.0	pce	143.30
KRCHE	Profil en chêne pour fixation du tapis avec vide d'air		ml	25.50
KR81510	Set de fixation 10 x 80 mm		pce	1.80

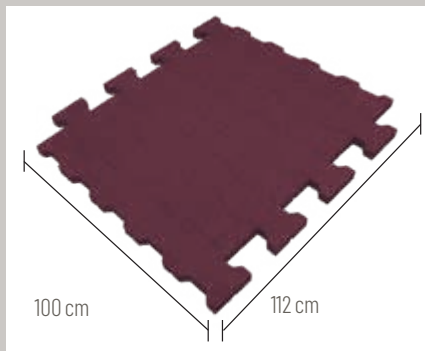

GR451812



GR451800

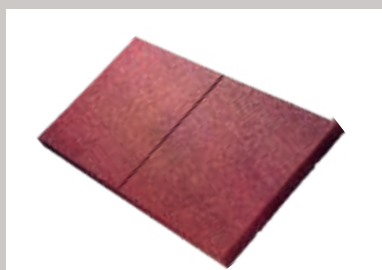

GR450100

Elastic-plaques

La plaque perméable à l'eau résiste au gel et à la dégradation. C'est pourquoi elle est idéale pour un usage à l'extérieur. Le mélange de fibres en granulés de caoutchouc la rend antiglisse et silencieuse.

Domaine Paddock, couloirs, place de nettoyage (dehors), chemins.

Matériel PU, élastique, granulés de caoutchouc

Remarque Une diminution de la surface en long et en large peut apparaître à cause de la chaleur (peut être compensée en remplissant avec du sable). Altération de la couleur possible. Lorsque la charge locale est importante, les granulés peuvent se détacher des plaques. Toutes les plaques sont posées en alternance.

N° article	Désignation	Kg	Qté	CHF
GR45451812	H-Dalle confort-Elastic 100 x 112 / 4.3 cm	42.0	pce	88.00
GR45451800	H-Dalle confort Regupol® Elastic 20 x 16 / 4.3 cm	40.0	m ²	83.00
GR45450100	Tapis confort Regupol-Elastic 100 x 50 x 43 cm avec rainure	10.0	pce	66.00

Montage:

Libre sur béton / asphalte ou comme pavés composites en béton sur sous-couche résistante au gel avec forme fine composée de gravillons. Conformément à l'usage local, délimitation du mur nécessaire.



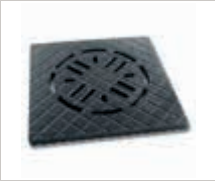

Partie inférieure :
crampons 5 mm



Tapis Walkpro

Les tapis en caoutchouc Walkpro sont conçus pour être posés dans les allées d'écurie, un marcheur, un box de pansage et douches. La finition de surface permet une meilleure évacuation rapide de l'eau, elle offre une meilleure sécurité lors du passage du cheval. Convient à tous types de ferrures. Le tapis reste praticable.

Domaine Douches, box de pansage, zones de passage

Matériel Caoutchouc 16 mm

N° article	Désignation	Kg	Qté	CHF
KR83216	Walkpro 16 mm, 100 x 100 cm, 4 bordures en puzzle	13.3	pce	57.90
KR83283	Gouttière d'écoulement Walkpro pour caniveau, 16,7 x 100 cm		pce	39.60
KR83383	Gouttière pour grille ronde Walkpro, 40 x 40 cm		pce	45.70
KR83206	Bordure de finition Vitatop		pce	22.00
KR81510	Set de fixation en acier inoxydable 10 x 80 mm		pce	1.80

Tapis Paddock

Le Paddock est un tapis polyvalent pour l'extérieur et idéal pour les zones critiques. Facile d'entretien, il offre une meilleure adhérence par temps humide et la structure du dessous assure un bon drainage et un meilleur amorti pour le cheval. Le revêtement est résistant aux intempéries et aux UV ce qui rend le tapis Belmondo Paddock particulièrement robuste et durable. Ils sont également utilisés sur les chemins pavés. Ils sont facile à poser.

Domaine Box de lavage, de pansage et solariums. Idéal pour les zones critiques, également à l'extérieur

Matériel Caoutchouc 24 mm

N° article	Désignation	Kg	Qté	CHF
KR83178	Paddock 24 mm, 100 x 100 ch, 4 bordures en puzzle	22.1	pce	65.00
KR81510	Set de fixation en acier inoxydable 10 x 80 mm		pce	1.80

P. supérieure

P. inférieure



Système d'emboîtement

P. supérieure

P. inférieure

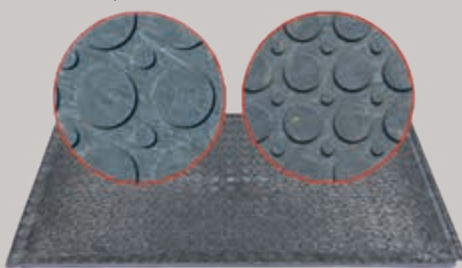

Système d'emboîtement



Découpe possible avec scie-sauteuse

Plaque Multi

La pose de plaques Multi est multifonctionnelle à l'intérieur. Le système de fixation spécial maintient les plaques entre elles et empêche des écartements. Les plaques Multi peuvent rapidement et facilement être posées sur une grande surface. Elles peuvent aussi être coupées. Les crampons sur la surface inférieure les empêchent de glisser et isolent idéalement.

Domaine Boxe

Matériel Plastique de câble recyclé

Dimension 75 x 115cm (sans rainure), 80 x 120cm (avec rainure)

Épaisseur 22mm

Remarque Dans les boxes pour chevaux, il faut utiliser suffisamment de litière.

No article	Désignation	kg	qté	CHF
GR36447000	Plaque Multi standard 75x115/2,2cm (sans pli) Surface exploitable: 0.86m ²	20.0	pce	27.80

Plaque intérieure

La plaque intérieure a essentiellement les mêmes propriétés que la plaque multi, mais la face inférieure est constituée de nopes remplies. Cela permet de protéger le dessous et d'éviter tout glissement.

Domaine Boxe

Matériel Plastique de câble recyclé

Dimension 75 x 115cm (sans rainure), 80 x 120cm (avec rainure)

Épaisseur 22mm

Remarque Dans les boxes pour chevaux, il faut utiliser suffisamment de litière.

No article	Désignation	kg	qté	CHF
GR37451490	Plaque Intérieure 75x115/2,2cm (sans pli) Surface exploitable : 0.86m ²	24.0	pce	34.00



Dunlomat

10 mm

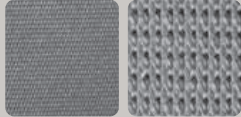

P. supérieure P. inférieure



Thermo 10

10 mm



P. supérieure P. inférieure

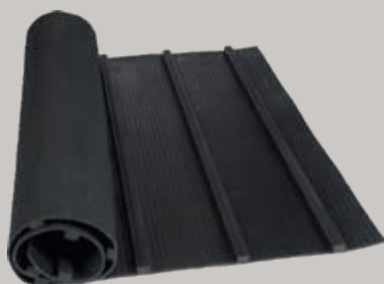

Rampe

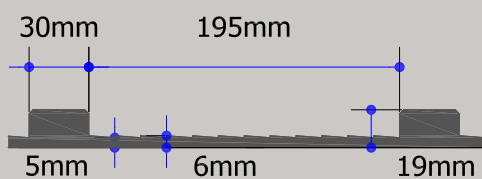

Revêtement pour véhicules de transport et rampes

Le tapis Thermo est idéal pour les vans et les véhicules de transport de chevaux. Il peut être découpé presque à n'importe quelle dimension grâce aux différentes largeurs disponibles.

Domaine Vans, véhicules de transport de chevaux

Matériel Caoutchouc avec tissu

No article	Désignation	kg	qté	CHF
Dunlomat				
GR40461120	Tapis en rouleau Dunlomat 10mm 120cm	12.0	ml	78.00
GR40461150	Tapis en rouleau Dunlomat 10mm 150cm	15.0	ml	185.00
GR40461200	Tapis en rouleau Dunlomat 10mm 200cm	20.0	ml	377.00

Tapis en rouleau Thermo 10

GR40462010	Tapis en rouleau Thermo 10mm avec tissu 100cm	12.0	ml	65.00
GR40462012	Tapis en rouleau Thermo 10mm avec tissu 120cm	14.4	ml	78.00
GR40462015	Tapis en rouleau Thermo 10mm avec tissu 150cm	18.0	ml	98.00
GR40462020	Tapis en rouleau Thermo 10mm avec tissu 200cm	24.0	ml	130.00
GR40462025	Tapis en rouleau Thermo 10mm avec tissu 250cm	30.0	ml	172.00
GR4462030	Tapis en rouleau Thermo 10mm avec tissu 300cm	36.0	ml	197.00
GR40462035	Tapis en rouleau Thermo 10mm avec tissu 350cm	42.0	ml	257.00
GR40462040	Tapis en rouleau Thermo 10mm avec tissu 400cm	48.0	ml	293.00

Tapis Ramp

GR45240210	Tapis profil antidérapant avec lattes transversales 240cm	32.0	ml	152.00
------------	---	------	----	--------

Coller par des spécialistes

GR40420310	Primer 0.75 kg PR 200 gris pour masse vulcanisée 2 comp. SC400	0.8	pce	237.00
GR40420320	Masse vulcanisée 2 comp. 0.7kg SC4000 & 1x durcisseur E-40	0.7	pce	150.00
GR40420325	Masse vulcanisée 2 comp. 4.5kg SC4000 & 7x durcisseur E-40	4.5	pce	460.00
GR45420205	Matériel de jointoiement Soudaflex 40FC, 310 ml cartouche	0.3	pce	15.00

Amener la remorque lavée et sèche chez nous. Nous avons besoin de 2 jours ouvrables pour la pose. Merci de vous inscrire 1-2 semaines avant l'exécution. Coût: Sur demande.

Tapis step pour rampes et passages inclinés

Spécialement conçu pour les pentes et passages raides, son profil en V offre une meilleure adhérence et empêche le cheval de glisser. Le tapis peut être posé sur des pentes à l'extérieur ou à l'intérieur. Très robuste et durable. Pour une fixation optimale des tapis, prévoir une surface en béton de 10 cm d'épaisseur minimum.



Domaine	Rampes et passages d'accès
Matériel	Caoutchouc
Epaisseur	24 mm
Remarque	Compatible avec la rampe de véhicules jusqu'à une pente maximale de 10% avec un équipement standard.

No article	Désignation	kg	qté	CHF
KR STEP	Step 130 x 200 cm	21.4	pce	78.20
KR STEP-1	Step 65 x 200 cm	21.4	pce	87.30



Tapis grattoir DAIRY SCRATCHY®

Le grattage naturel dans l'écurie et sur le parcours favorise le bien-être de votre cheval.

Le tapis à gratter en caoutchouc neuf renforcé par du tissu DAIRY SCRATCHY® peut être utilisé comme protection des murs et des bords. Il favorise le grattage naturel, qui à son tour favorise la circulation sanguine et le soin du pelage. En même temps, en tant que protection des bords, elle évite les blessures dues aux chocs.

Caractéristiques du DAIRY SCRATCHY® vertical

Partie supérieure 100 cm avec picots de 32 mm d'épaisseur
Partie inférieure 50 cm surface lisse

Description	CHF
Tapis grattoir Dairy Scratchy 32 mm	117.00

Norament

Norament 992 Grano associe longévité et élasticité avec un aspect moderne intemporel. Ces plaques uniques sont non seulement extrêmement résistantes à l'abrasion, mais sont aussi absolument imperméables aux liquides grâce à la surface étanche et sans joints. Norament appartient à la classe de sécurité antiglisse R9 et son isolation phonique de 15 dB et ses excellentes propriétés anti-feu sont convaincantes. Norament est disponibles en différents coloris.

Domaine Aire de nettoyage, allée d'écurie et cliniques vétérinaires

Matériel Caoutchouc

Epaisseur 9mm

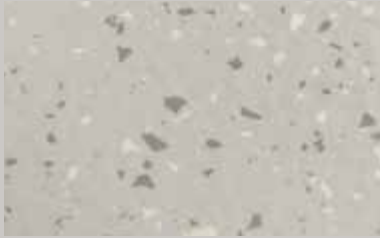

Norament 992 Grano 5302

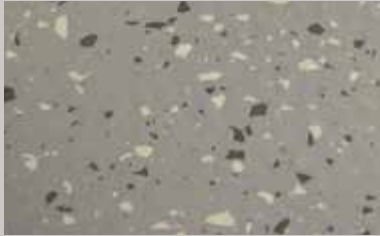

Norament 992 Grano 5303



Norament 992 Grano 5304



Norament 992 Grano 5308

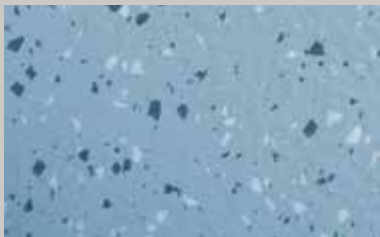

Norament 992 Grano 5317

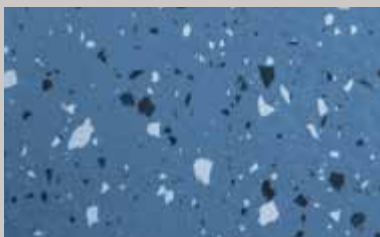

Norament 992 Grano 5319

No article	Désignation	Kg	qté	CHF
GR49450050	Revêtement en caoutchouc Nora pour les objets aux exigences extrêmes, à la conception diversifiée et de première classe absolue.	17.0	m ²	310.00

Structure du système Norament



Couche de fond

Mastic

Colle

Norament

Dalle de stabilisation EQ04 – grand format

La dalle de stabilisation EQ04 est idéale pour couvrir des grandes surfaces facilement et rapidement. Créée pour les chevaux, cette dalle anti-boue est réversible avec d'un côté une surface avec des trous d'évacuation pour le drainage et de l'autre côté une face caillebotis pouvant être remplie avec du sable ou du petit gravier. La dalle recouvre de nombreuses utilisations comme la stabilisation des zones boueuses ou la création d'un fond de forme pour un paddock.

Conçue de façon à résister aux piétinements et au passage de véhicules lourds.

Peut-être utilisée seule, elle ne nécessite pas d'être remplie avec du gravillon ou du sable supplémentaire.

La dalle se pose dans tous les sens afin d'empêcher que les dalles se soulèvent les unes des autres.

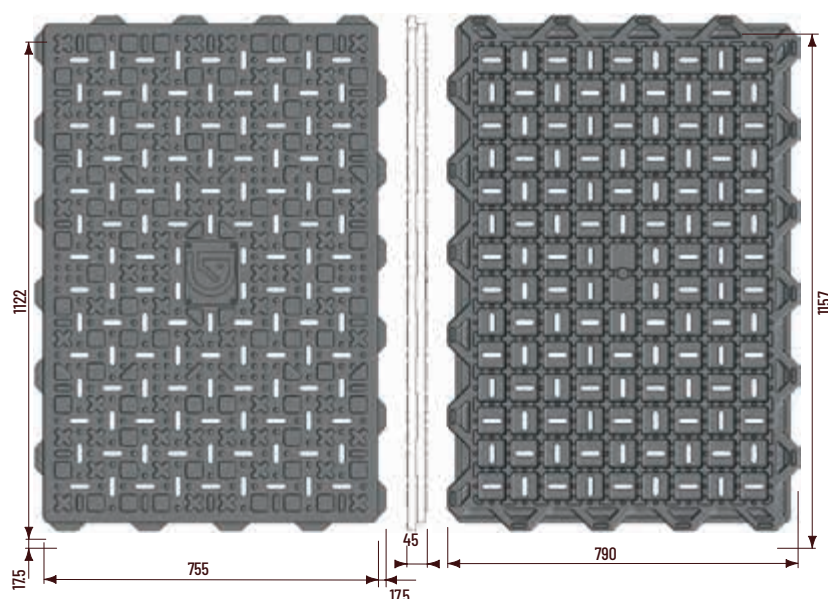

Tarifs dégressifs par quantité – dalles grand format EQ04

Nombre de palettes	Prix / dalle HT
1 palette (32 dalles EQ04, environ 28 m ²)	28.00
2 à 3 palettes	25.20
4 à 5 palettes	24.65
Dès 6 palettes	23.80

Conditions spéciales

1 palette de 32 dalles EQ04 – environ 720 kg

1 dalle EQ04 de 0,86 m²

Prix départ dépôt

Tarif transport : nous consulter (votre adresse doit être accessible en camion)

Moyen de levage fournit par le client



DALLES HEAVY SOFT PLUS

La dalle Heavy SOFT Plus est une solution robuste et confortable pour les zones fortement sollicitées. Conçue pour supporter le passage intensif des chevaux et des engins, elle offre une excellente stabilité, une absorption des chocs optimale et une grande longévité. Idéale pour les allées, zones de pansage ou d'attente.

Domaine	parc d'hiver stabilisé, chemin d'accès (parc), sol abri de pré (curage mécanique possible) place pansage et de douche et parking
Matériel	Plastique fibré haute résistance
Particularités	Matière imputrescible et résistante aux UV, conception étudiée pour réduire l'usure prématurée même en usage intensif et résistance éprouvée face aux conditions climatiques extrêmes

No article	Désignation	kg	qté	CHF
GHSOFTP	Dalle stabilisatrice 80x120x4cm	20 kg/m ²	m ²	28.30



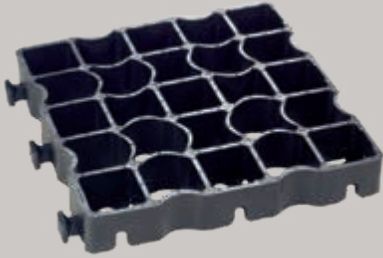

Ecoraster
50 mm / 40mm

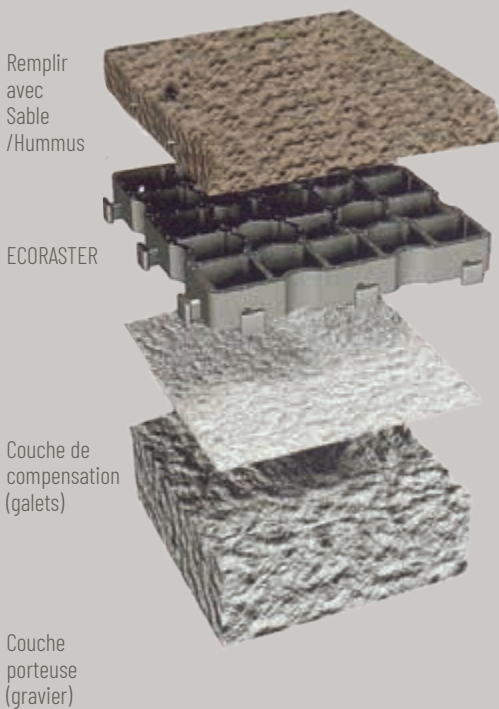

Les Ecorasters sont rapidement mis en place et connectés

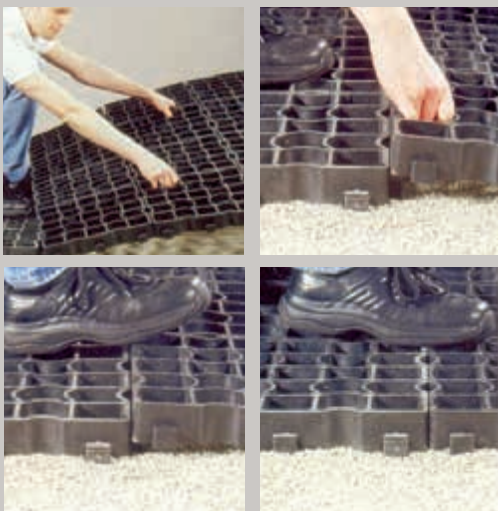

Ecoraster

L'Ecoraster offre une sous-couche plane qui supporte des charges extrêmes. Le système sépare la couche supérieure de la sous-couche, ainsi le sol reste perméable à l'eau et ne devient plus boueux. De plus, le sol reste accessible aux véhicules grâce à la stabilité extrême. Ecoraster est la sous-couche idéale pour le saut, le dressage, l'aire de sortie et le paddock.

Domaine	Accès de pâturage, place et halle d'équitation, paddocks, renforcement de chemin, écurie ouverte, manège d'entraînement, sortie de toutes sortes
Dimension	33x33cm / mais livré pré-assemblé en plaque de 100x133cm
Matériel	PE
Poids	E50: 11kg/m ² E40: 8kg/m ²

Ecoraster elastic E50 dimension 33 x 33 / 5.0cm

Modèle robuste : pour tous les domaines d'application

1 Palette = 57.33 m² / 1 camion = 1261.33 m²

No.	< 114.4m ² / m ²	> 114.4m ² / m ²	> 458.0 m ² / m ²
GR36451300	24.90	24.10	23.80

Ecoraster elastic E40 dimension 33 x 33 / 4.0cm

Modèle léger : ne pas rouler dessus, charge légère, doit être recouvert de 5-10cm de sable.

1 palette = 74.67 m² / camion = 1642.88 m²

No.	< 146.3m ² / m ²	> 146.4m ² / m ²	> 512.0m ² / m ²
GR36451400	20.10	19.00	18.70

Instructions de montage pour place d'équitation / manège / paddocks / manèges d'entraînement

1. Retirer l'herbe existante et aplanir avec une pente d'env. 1%
2. Poser la couche porteuse en gravier et mettre à niveau
3. Poser env. 2 cm de couche de compensation en gravier très fin et enhumus, puis aplanir
4. Poser Ecoraster® à partir d'un coin, les tenons de raccordement doivent être dirigés dans le sens de la pose.
5. Rouler/vibrer Ecoraster®
6. Remplir Ecoraster® avec du sable (évent. avec de la matière suppl.)

Instruction de montage pour place de parc / accès / place de depot

1. Poser la couche porteuse en gravier et mettre à niveau (vibrer/compresser)
2. Poser la couche de compensation en gravier très fin et aplanir grossièrement
3. Introduire le remplissage, déborder d'env. 1-2cm. Suivant les cas, ensemercer et mouiller.

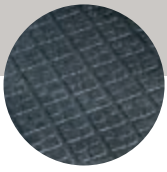

P. supérieure



P. inférieure

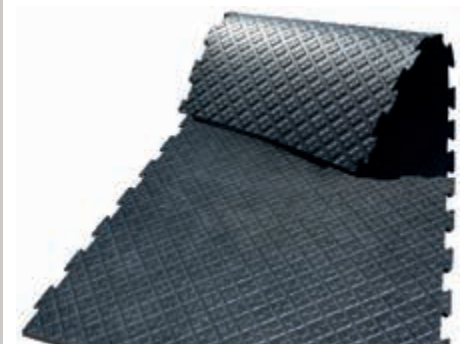

Tapis HorseWalker

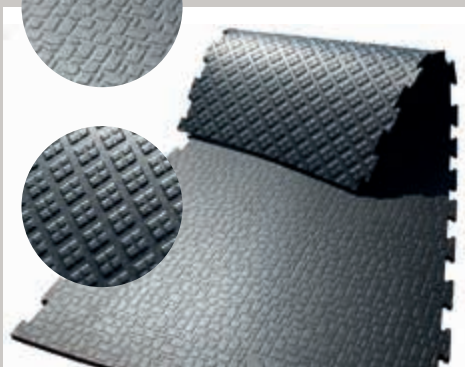

Tapis Motion



Tapis caoutchouc pour marcheur

Le revêtement électriquement conducteur pour marcheur pour chevaux est intégralement fabriqué en caoutchouc et son profil martelé qui accroche, réduisant ainsi considérablement le risque de chute pour les chevaux, est très convaincant. Les tapis de 21 mm d'épaisseur offrent au cheval une surface stable et isolante, qui permet une course saine et la liberté nécessaire pour les mouvements de rotation des articulations.

Domaine	Marcheur pour chevaux
Matériel	Caoutchouc
Épaisseur	21 mm
Particularités	antidérapant, isolant
Montage	N'hésitez pas à demander nos instructions de pose.

No article	Désignation	kg	qté	CHF
KRAHORS	Tapis pour marcheur HorseWalker Revêtement renforcé pour marcheur fabriqué sur mesure	21.0	m ²	122.90
KRAMOTI	Tapis pour marcheur Motion Revêtement pour marcheur fabriqué sur mesure	22.0	m ²	86.30

Tapis perforé

Domaine	Marcheurs pour chevaux
Matériel	Caoutchouc
Épaisseur	6mm

No article	Désignation	kg	qté	CHF
KRAF361	Natte caoutchouc perforée conductrice 180 x 200 cm, 6 mm épaisseur	40.00	Pce	693.55
KRAF4532	Option : Natte caoutchouc perforée conductrice 180 x 200 cm, 6 mm épaisseur avec support		Pce	806.30

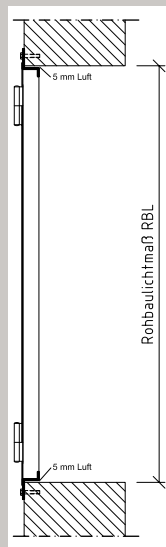

Clé carrée (standard):
Ouverture des deux
côtés



Poignées à boule
(supplément)

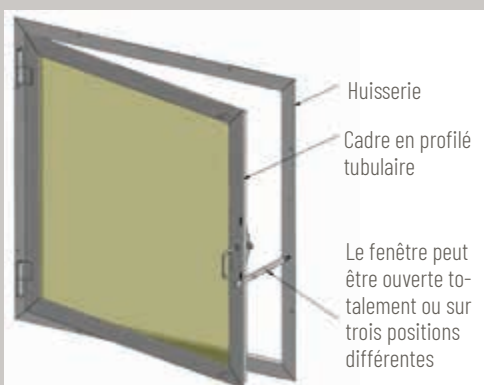

SU000114

Fenêtre d'écurie

N° article	Désignation		CHF
SU000116	Fenêtre d'écurie pivotante, cadre et huisserie galvanisés, 100 cm x 100 cm, avec vitre en polycarbonate (résistant au chocs) et crochet d'arrêt. La fenêtre peut être arrêtée à 3 positions. Poids: 30 kg.	pce	457.05
SU000141	Supplément pour polycarbonate, épaisseur 5 mm	m ²	40.85
SU000145	Supplément pour verre «Sécurité», épaisseur 6 mm	m ²	9.00
SU000119	Grille de protection, amovible, 100 cm x 100 cm	pce	161.30
SU000932	Grille de protection, amovible, mesure spéciale	m ²	217.00
SU000933	Grille de protection, pivotante, 100 cm x 100 cm	pce	378.20
SU000114	Fenêtre d'écurie pivotante-oscillante, cadre et huisserie galvanisée, 100 cm x 100 cm, avec vitre en polycarbonate (résistante aux chocs), oscillante à l'intérieur, avec grille de protection et crochet d'arrêt.	pce	836.40
SU000175	Poignée à boule, à l'intérieur et l'extérieur	pce	58.90
SU000170	Serrure, sans barillet	pce	123.00
SUSU1021	Barillet (pour serrure)	pce	47.60
	Suppl. pour fabrications ou mesures spéciales, jusqu'à 3 pces		10 %



Nous fabriquons les fenêtres avec une dimension inférieure de 1 cm



Fenêtre 100 cm x 100 cm (ouverture murale)

≙ dimension extérieure de la fenêtre (huisserie) 99 cm x 99 cm



Porte de box extérieur, séparée horizont., avec bois dur et fenêtre en verre «Securit» (sans grille de protection)



Porte de box extérieur, séparée horizontalement, avec bois dur et fenêtre en polycarbonat et grille de protection

N° article	Désignation	CHF
SU0184	Porte de box extérieure, type GSD <ul style="list-style-type: none"> • 1,20 m large x 2,20 m hauteur (ouverture de mur), poids 135 kg • Séparée horizontalement, cadre et châssis galvanisés • Partie haute avec verre securit • Partie basse 1,30 m hauteur, avec bois dur (Denya), avec serrure à ressort et crochet d'arrêt • DIN gauche ou droite (doit être indiqué) 	1'044.00
SU0184H	Porte de box extérieure, comme art. 000184, mais 1,20 m de large x 2,45 m haut, partie basse avec bois dur, partie haute avec verre «Securit», sans grille de protection	1'091.60
SU0170	Serrure, sans barillet, dans la partie haute ou basse de la porte Barillet (pour serrure)	123.00
SU1021	Cylindre à clé	47.60
SU0185	Fiche de connexion (partie haute et basse)	16.40
SU0111	Arrêt de porte	53.00
SU0196	Arrêt de porte magnétique, grand (force de maintien 35 kg)	40.60
SU0195	Arrêt de porte magnétique, petit (force de maintien > 20 kg)	21.00



Fiche de connexion (partie haute et basse)

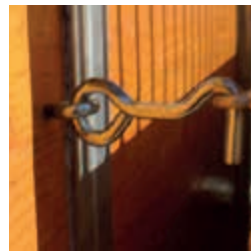

Crochet d'arrêt (standard)



Nous fabriquons les portes de box extérieur avec une dimension inférieure de 1 cm.

Porte 120 x 220 cm (ouverture murale)
dimension extérieure de la porte (cadre) 119 x 219 cm

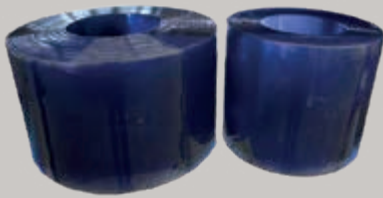

Rideaux à lamelles

Les rideaux à lamelles se composent de PVC souple et flexible qui, grâce à leur transparence, offrent des conditions de visibilité et de luminosité optimales. Ils isolent parfaitement et réduisent l'échange de poussière entre deux zones.

Domaine	Agriculture, élevage de chevaux, construction, industrie
Matériel	PVC souple
Qualité	transparent avec léger aspect bleuté, résistant aux UV
Montage	Dans l'ouverture/vide (sous le linteau) : perte de 5 cm de hauteur dans le passage. Devant l'ouverture (devant le linteau) : chevauchement latéral de 10 cm de chaque côté. Chevauchement des lamelles de 10-15 cm.

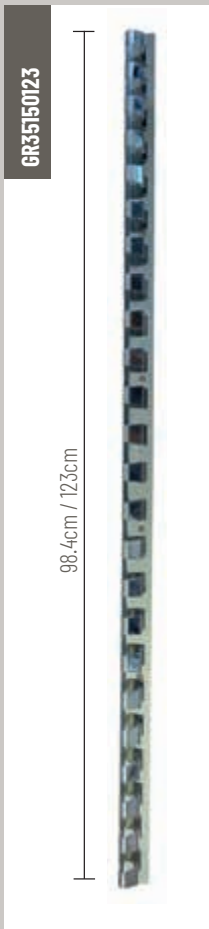

No article	Désignation	kg	qté	CHF
SU049020	Rideau à lamelles PVC au mètre		ml	7.00
SU049021	Rideau à lamelles PVC 300/3 mm, rouleau de 25 ml	26.5	Roul	145.00
SU049022	Rideau à lamelles PVC 300/3 mm, rouleau de 50 ml	53.0	Roul	278.40

Prêt à poser avec fixation

GR35150410	Rideau à lamelles prêt à poser largeur 100 cm avec 5 lamelles de 250 cm	14.1	Pce	158.00
GR35150425	Rideau à lamelles prêt à poser largeur 125 cm avec 6 lamelles de 250 cm	16.9	Pce	190.00

Options

GR35150098	Rail de fixation acier 98.4cm pour rideau à lamelles	0.2	Pce	19.40
GR35150123	Rail de fixation acier 123cm pour rideau à lamelles	0.7	Pce	22.90
GR35150030	Tôle de fixation 30cm pour rideau à lamelles, (5 pces/ml)	0.8	Pce	4.00





Ecurie bois Douglas et briques apparentes



Ecurie auto-portante avec bois Douglas



Ecurie Module avec briques apparentes



Boxes d'extérieurs lumineux avec portes coulissantes et bois Douglas



Ecurie de boxes extérieurs à une rangée en mesure standard. Face avant avec portes, face arrière avec fenêtres (supplément). Lumineuse à cause de translucides au pignon et filet brise-vent.

Boxes extérieurs « Universal Super »

L'écurie de boxes extérieurs est livrée comme kit. Toutes les parois sont construites sur châssis qui permet un montage très facile. Une fondation n'est pas nécessaire. Un sol plat et solide (p.e. pavés) sans pente suffit. Les boxes extérieurs « Universal Super » peuvent être démontés à moindre coût, le bois ne doit être pas démonté des châssis.

La dimension standard des boxes est de 3,50 m x 3,50 m. La toiture est de 5,00 m de longueur. D'autres mesures sont aussi possibles. Sur demande on peut encastrer des fenêtres ou des portes de boxes extérieurs dans les parois arrières. Nous pouvons aussi livrer des calculs statiques vérifiables et un plan de fondations (coût selon accord).

- Toutes les parties en acier sont galvanisées
- Toiture en acier (tôle en trapèze, avec anti-condensation) ou panneaux Sandwich isolant, longueur 5,00 m
- Parois extérieures avec bois Douglas, épaisseur 38 mm, rainures et languettes
- Nombre de boxes en ligne illimité
- Flexible et individuel à prix avantageux
- Sur demande autres mesures possible

N° article	Désignation	CHF
SU000700	Ecurie « Universal Super » avec 2 boxes extérieurs, long. total 7,00 m, larg. 3,50 m, haut. 2,40 m / 2,90 m. Toiture en bac acier (tôle en trapèze avec anticondensation). Parois avec bois Douglas, épaisseur 38 mm. Fronton et bande de lumière avec translucides (Ondex). Incl. gouttière et descente de gouttière. Standard avec portes de boxes extérieurs dans la paroi avant (fenêtres optionnelles).	17516.00
SU000703	Supplément pour toiture en panneaux sandwich (isolant), pour 2 boxes	2'088.00
SU000702	Supplément pour box additif, par box 3,50 m x 3,50 m	7192.00
SU000116	Supplément pour fenêtre pivotante, avec cadre de fixation	457.05





Abri de pré avec toiture en panneaux sandwich (isolant), moyennant un supplément. L'isolation protège contre l'accumulation de chaleur en été.



Quand l'abri de pré est posé sur un sol naturel, il faut fixer les poteaux avec des piquets pour sécuriser l'abri contre l'effet du vent.

Nous pouvons aussi livrer des piquets spéciaux.

- Fabrication stable
- Montage facile
- Prix avantageux
- Sur demande autres mesures possibles

Abri de pré particulièrement solide, durée de vie rallongée grâce aux pièces en acier galvanisé. Les parois arrières et latérales sont en bois Douglas (épaisseur 38 mm). Pour la toiture nous utilisons des tôles métalliques, pour un supplément de prix nous pouvons aussi livrer des tôles avec anti-condensation ou panneaux sandwich. Les panneaux ont une longueur de 4,50 m (avant-toit env. 1,00 m). Un terrain stabilisé ou des plots d'encrage suffisent comme sol. Livraison en kit!

N° article	Désignation	CHF
SU161550	Abri de pré, Larg x Long x Haut : 3,05 m x 3,05 m x 2,50/2,70 m	4'205.00
SU161551	Abri de pré, Larg x Long x Haut : 6,10 m x 3,05 m x 2,50/2,70 m	6'482.10
SU161552	Abri de pré, Larg x Long x Haut : 9,15 m x 3,05 m x 2,50/2,70 m	8'557.40
SU161553	Maxi	7'579.50
SU000701	Supplément pour toiture en panneaux sandwich, par élément de 3,00 m	742.40
SU161555	Piquets pour sécuriser l'abri contre le levage	17.40

Pour l'utilisation comme boîtes extérieures les abris sont combinables avec les boîtes « Confort Line » !





Les abris de pré mobiles peuvent être montés à différents endroits.

Grâce à une construction de cadre spéciale et solide, il est possible de déplacer l'abri de pré sans problème avec un tracteur. Pour le transport, il suffit de monter deux roues sur l'essieu et crocher le timon.

Livraison en kit, bois de Douglas inclus !



L'abri de pré doit être sécurisé pour éviter qu'il ne se soulève pas en cas de tempête.

N° article	Désignation	CHF
SU61130-X	Abri de pré mobile, Larg x Long x Haut : 6,24 m x 3,16 m x 2,50/2,60 m (sans timon ni roues)	7325.40
SU161130	Abri de pré mobile, Larg x Long x Haut : 6,24 m x 3,00 m x 2,36/2,46 m (sans timon ni roues)	6745.40
SU61131-X	Abri de pré mobile Larg x Long x Haut : 7,24 m x 3,66 m x 2,50/2,60 m (sans timon ni roues)	9925.00
SU161131	Abri de pré mobile Larg x Long x Haut : 7,24 m x 3,50 m x 2,36/2,46 m (sans timon ni roues)	9159.40
SU161139	Timon pour abri de pré mobile (50 kg)	243.60
SU161136	Roues pour abri de pré mobile (40 kg)	672.80
SU161137	Bride de serrage 80/80 avec 2 piquets (sécurité anti-tempête)	52.20



Pour le transport, fixer les roues dans les supports



Pour éviter de blesser les chevaux, le timon peut être relevé après le transport



Abris en panels « Compact »

Abris de pré pour chevaux en forme d'arc de cercle, Idéal également pour le stockage de machines ou de foin.

Des bâches ou des filets brise-vent avec œillets sont disponibles comme protection supplémentaire contre les intempéries pour les côtés et le pignon.

Bâche de haute qualité 650g/m²

Montage simple et rapide avec 2 personnes en 2 heures environ.



GW0406



Veiller impérativement à ce que la protection contre les tempêtes soit suffisante! Nous recommandons de fixer des poteaux en T (2,40 m de long) aux 4 coins et de les fixer aux panels.

N° article	Désignation		CHF
GW0406	Abris en panels «Compact» 3,60 m x 3,60 m (avec 3 panels et 1 porte), hauteur 3,25 m y compris kit d'amarrage	Stk	2'069.70
GW0408	Abris en panels «Compact» 3,60 m x 3,60 m (avec 3 panels) sans porte, hauteur 3,25 m y compris kit d'amarrage	Stk	1'839.50
GW0008	Bâche arrière pour abri de pré, filet en haut, bâche en bas hauteur 3,25m	Stk	318.95
GW0405	Abris en panels «Compact» 6,00 m x 6,00 m (avec 3 panels), hauteur 3,57m y compris kit d'amarrage	Stk	5'545.30
GW0401	Panel arrière pour abri de pré 6 m de large	Stk	442.80
GW0402	Panel avec porte pour abri de pré 6 m de large, 2 parties	Stk	1'280.30
GW0403	Kit d'amarrage	Stk	105.40



GW0402



GW0405



Râtelier à foin avec toit



Station de nourrissage avec automates pour concentrés



Station de nourrissage avec cornadis



Station de nourrissage

Toits pour stations de nourrissage

Le thème central pour la santé et le bien-être est une alimentation adaptée aux chevaux. En plus de la qualité de la nourriture, des repas fréquents tout au long de la journée sont importants. La prise de fourrage grossier en commun avec de longs temps d'alimentation est très avantageux sur le plan nutritionnel et occupe les chevaux. Le partage en portions par heure concentré et des aliments minéraux obtient en plus une stimulation de mouvement accrue.

Sur demande nous pouvons vous offrir le toit pour vos stations de nourrissage. Pour cela nous avons besoin des mesures et de la charge de neige. Différentes versions sont possibles.

Nous ne pouvons pas offrir des automates à nourriture pour des concentrés, des aliments minéraux et de fourrage grossier

Stations de nourrissage pour automates

- Partage en portions des concentrés et des aliments minéraux
- Stimulation de mouvement
- Occupation des chevaux

Station de nourrissage avec cornadis

- Station pour fourrage grossier
- Places individuelles d'alimentation
- Perte de fourrage minimale
- Occupation des chevaux





Râtelier 12 places



Protection attache

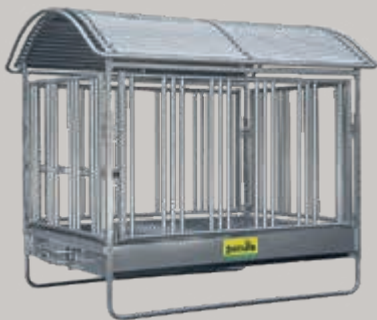

Râtelier 16 places

Râteliers 12 places pour balles rondes de foin

N° article	Désignation	CHF
SU303534	Râtelier pour balles rondes de foin rondes avec cornadis sécurisé, 12 places, avec toit. Livré comme kit, suspension 3 points, galvanisé. Dimensions: 2,00 m x 2,05 m, 485 kg.	2'241.10

Râteliers 16 places pour balles rondes de foin

N° article	Désignation	CHF
SU303539	Râtelier pour balles rondes de foin rondes avec cornadis sécurisé, 16 places, avec toit. Livré comme kit, suspension 3 points, galvanisé. Dimensions: 2,00 m x 3,00 m, 624 kg.	3'157.30

Accessoires pour râteliers 12 places

N° article	Désignation	CHF
SU303545	Barres de protection des bords de toit (à commander séparément)	135.70
SU303547	Protection support 3 points (à commander séparément)	52.20
SU303844	Filet à foin 3,60 x 3,60 m, taille des mailles 4,5 x 4,5 cm	141.50
SU303850	Cadre pour filet à foin, dimensions 1,85 x 1,85 m	77.00

Accessoires pour râteliers 16 places

N° article	Désignation	CHF
SU303546	Barres de protection des bords de toit (à commander séparément)	173.50
SU303547	Protection support 3 points (à commander séparément)	52.20
SU401020	Filet à foin 3,60 x 2,40 m, taille des mailles 4,5 x 4,5 cm	103.30
SU401020	Cadre pour filet à foin, dimensions 1,82 x 2,86 m	92.60



Ruban marron SAM4 / SAZ4



Tendeur complet SA36V



Isolateur d'angle SA45V



Poignée ruban SA11A

Clôtures électriques

Un produit efficace, conçu en 1985 par un éleveur de chevaux. Plus de 30 ans d'améliorations et de perfectionnement pour assurer au mieux la sécurité de vos chevaux.

- adaptable à tous les équidés
- solide, sûr et esthétique
- testé avec succès dans des conditions climatiques difficiles, car utilisé dans le monde entier
- tout le matériel est étudié pour durer longtemps

N° art.	Désignation	Qté	CHF
SAM4	Ruban marron 4 cm, en rouleau de 500 m	pce	207.10
SAZ4	Ruban marron 4 cm, en rouleau de 250 m	pce	106.80
SA8NM	Isolateur nu, marron (vis plastiques), 4 cm	pce	0.70
SA8VM	Isolateur marron + 2 vis à bois (vis plastiques), 4 cm	pce	0.70
SA8X	Boîte de 200 vis à bois	bte	13.85
SAM/V/B/N	Vis plastiques de remplacement (marron, vert, noir)	pce	2.05
SA45V	Isolateur d'angle + 2 tirefonds 4 cm	pce	4.20
SA36V	Tendeur complet + tirefonds 4 cm	pce	7.35
SA36N	Boucle tendeur seule 4 cm	pce	4.90
SA36T	Boucle en T (pour 3e départ), 4 cm	pce	3.00
SA11A	Poignée ruban 4 cm	pce	6.80
SA24B	Boucle de jonction ruban 4 cm	pce	1.70
SACLIPM	Clips en plastics marron (sachet de 10)	pce	3.00
SA18	Testeur de clôture	pce	18.70
SA28M	Câble isolé haute tension	ml	1.85
SA28P	Câble isolé haute tension en bobine de 100 m	pce	156.95
SACM	Cosses à sertir CM	pce	1.50
SA59H	Bretelle de connexion	pce	6.90
SA49	Enfonce piquet en fibre de verre	pce	35.30



GW1573



GW1585



GW1570



GW1592



GW1572



AU12125



AU1217325



GW1647



GW1649



PBGBWM20



PBGWMRB20

N° art.	Description	CHF
GW1573	Brouette compacte 350 litres essieu à 2 roues Dimension totale: 1800 x 860 x 450 mm Poids net: 29 kg	420.60
GW1585	Brouette compacte «Big Ben» 180 litres avec essieu à 1 roue Dimension totale: 1600 x 1150 x 870 mm Poids: 18 kg Couleurs: vert, rose et noir	341.10
GW1570	Brouette compacte 120 litres avec essieu à 1 roue Dimension totale: 1500 x 770 x 400 mm Poids: 17 kg Couleurs: vert, bleu, orange et noir	267.15
GW1592	Brouette compacte 200 litres avec essieu à 1 roue Dimension totale: 1620 x 860 x 350 mm Poids: 24 kg Couleurs: acier galvanisé	417.85
GW1572	Brouette compacte basculante 300 litres essieu à 2 roues Dimension totale: 1750 x 770 x 500 mm Poids: 22 kg Couleurs: noir	553.70
AU12125	Brouette à fumier 450 litres, montée Châssis galvanisé basculement intégral Dimension totale: 2000 x 990 x 940 mm Poids: 65 kg	807.05
AU1217325	Cuve seule 450 litres	372.80
AU1217327	Cuve seule 650 litres	487.20

N° art.	Description	CHF
GW1647	Chariot «Quaderjumbo» pour grandes balles carrées construction de cadre tubulaire stable, galvanisé, charge utile jusqu'à 900 kg Longueur totale: env. 250 cm, Poids: env. 100 kg	1'034.40
GW1648	Largeur totale: env. 100 cm	1'127.75
GW1649	Chariot «Kombi-Jumbo» pour le transport de balles rondes et carrées (avec table tournante pour le déroulement des balles rondes), galvanisé, charge utile jusqu'à 800 kg Longueur x largeur: 250 cm x 140 cm Poids: env. 190 kg	2'032.70
PBGBWM20	Chariot sans plateau rotatif 2 x 1 m, poids: 97 kg	1'630.00
PBGBWM25	Chariot sans plateau rotatif 2,5 x 1 m, poids: 102 kg	1'690.00
PBGWMRB20	Chariot avec plateau rotatif 2 x 1m, poids: 98 kg	1'710.00
PBGWMRB25	Chariot avec plateau rotatif 2,5 x 1m, poids: 103 kg	1'770.00



Container grand volume pour l'évacuation du fumier

Ce container est développé pour le transport d'une grande masse de fumier. Il vous offre la maniabilité d'une brouette avec la capacité d'une remorque. Il est adaptable simplement à un tracteur équipé d'un chargeur frontal.

Comme ça, vous pouvez rapidement remonter de longue allée. Le container grand volume va devenir un assistant indispensable pour vous. Un achat rentable !

Par la qualité de fabrication, le container est au quot

- Galvanisé • Robuste et sûr
- Grande capacité • Maniable
- Pratique • Epargnant de force



Avec le container grand volume vous épargnez du temps de travail !

N° article	Désignation	CHF
GW15951	Container gd volume	2'587.35
	Largeur :	240 cm à l'extérieur / 200 cm l'intérieur
	Profondeur :	135 cm
		140 cm (panneau arrière et latéral)
		85 cm (devant)
	Hauteur :	140 cm (panneau arrière et latéral)
		85 cm (devant)
	Capacité :	env. 2,3 m ³
	Poids :	250 kg
	Roues :	400/100 mm avec jante vissé
	Roue pivotante :	260/85 mm avec jante vissé (qualité industrielle), avec arrêt

Container pour valets de ferme

Cette variante plus petite et plus maniable est disponible avec des attaches pour différents chargeurs articulés.

Avec les roues directionnelles renforcées ce container est facile à diriger à travers l'allée.

6 différentes attaches sont livrables : Weidemann (verrou mécanique), Weidemann (verrou hydraulique), Schäffer, Universal Kramer Allrad, levé Euro pour chargeurs frontaux, levé universel.

S'il vous plaît, indiquez l'attache nécessaire à votre commande.

N° article	Désignation	CHF
GW15904	Container pour valets de ferme	1'847.85
	Largeur :	130 cm à l'extérieur
	Profondeur :	130 cm
	Hauteur :	140 cm (panneau arrière et latéral)
		70 cm (devant)
	Capacité :	env. 1,5 m ³
	Poids :	250 kg
	Roues :	400/100 mm roues à air avec jantes renforcées
	Roue pivotante :	260/85 mm roues à air avec arrêt

Brouette avec moteur électrique

Transporter sans effort de grandes quantités de fumier et s'allégez le travail à l'écurie avec cette brouette électrique.

Comme sur un Segway, vous conduisez la brouette remplie dans l'écurie. Le grand bac basculant, d'une capacité de 600 litres, peut être basculé manuellement sans effort dans la fosse à fumier grâce aux 2 charnières. Les deux batteries de 24 V suffisent facilement pour 4 à 5 heures d'autonomie.

Désignation	CHF
Charge :	600 litres 6'100.00
Dimensions :	190 x 110 x 80 cm
Poids :	120 kg
Batteries :	2 moteurs électriques de 12 V
Autonomie :	4-5 heures
Entraînement :	moteur électrique : 950 W, 24 V
Vitesses :	1 marche avant / 1 marche arrière
Charge utile :	Max. 400 kg
Pneu air :	4
Niveau sonore :	très silencieux
Utilisation :	simple



GW31055



GW31050



GW31071



GW31053 /54



GW31430



GW31450



GW33050



GW33150



GW33100



GW33110



GW33400 / 10

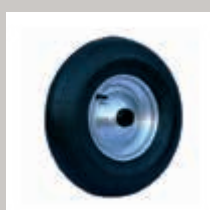

AU17305

N° art.	Description	CHF
GW31055	Roue de rechange PU Ø 40 cm, largeur 10 cm, perçage 25 mm, longueur du moyeu 75 mm, convient pour chariot à aliments	68.30
GW31050	Roue de rechange PU Ø 40 cm, largeur 10 cm, perçage 25 mm avec axe, convient pour brouette 120, 140 et 180 litres	33.20
GW31071	Roue 400/100 mm, axe 12 x 100 mm, jante en tôle d'acier, palier lisse 17 x 100 mm, convient pour brouette 120, 140, 180 et 200 litres	36.05
GW31053	Roue de secours pour pneus 400/100mm, longueur du moyeu 100mm avec Ø 25mm Charge 335 kg	91.50
GW31054	Roue de secours pour pneus 400/100 mm Longueur du moyeu 100 mm avec Ø 25 mm Charge 200 kg	55.10
GW31430	Roue pivotante à pneu 260/85 mm, Hauteur 30cm, plateau 17,5x17,5 cm Charge 100kg	69.25
GW31450	Roue pivotante à pneu avec frein, 260/85mm hauteur 30cm, plateau 17.5 x 17.5 cm - Charge 295 kg	97.35
GW33050	Pneu Ø 40cm, 4.80/4.00-8 (sans chambre à air, ni jante)	23.00
GW33150	Chambre à air Ø 40 cm, 4.80/4.00-8 valve droite	7.75
GW33100	Chambre à air Ø 23cm, 2.50-4, valve courbée	6.75
GW33110	Chambre à air Ø 26cm, 3.00-4, valve courbée	6.75
GW33400	Rondelle de sécurité Starlock pour axe Ø25mm	1.00
GW33410	Rondelle de sécurité Starlock pour axe Ø20mm	1.00
AU17305	Roue gonflable avec jante pour brouette à fumier, 450 lit.	57.20



GW1204



GW1204 + GW1312 + GW130002



GW1204 + GW1312 + GW130002 + GW1314



GW4909

N° art.	Contient	Longueur	Largeur	Hauteur	CHF
GW1204	200 l 130 kg de grains	env. 100 cm	env. 60 cm	env. 75 cm	442.80
GW1214	250 l 160 kg de grains	env. 125 cm	env. 60 cm	env. 75 cm	461.30
GW1254	400 l 270 kg de grains	env. 125 cm	env. 70 cm	env. 82 cm	479.75

Accessoires

Livrables pour tous les modèles

N° article	Désignation	CHF
GW130002	Séparation à visser, galvanisée, 200/250 litres	45.30
GW130004	Séparation à visser, galvanisée, 400 litres	45.30
GW13120	Couvercle avec séparation au centre, ouverture des 2 côtés, laqué	177.10
GW13140	Récipient à 2 compartiments pour compléments alimentaires, à monter à l'intérieur ou l'extérieur du chariot, galvanisé	63.80

Caisse à aliments

Pour un stockage propre et sûr de l'aliment pour vos chevaux

N° article	Désignation	CHF
GW4909	2 compartiments	461.30
	Hauteur env. 800 / 1070 mm	
	Largeur env. 1010 mm	
	Profondeur env. 600 mm	
	Poids 44 kg	

Important en cas d'une livraison par entreprise de transport :



- Contrôlez bien les articles !
- Consignez aussitôt les défauts éventuels, les articles manquants ou emballage endommagé sur le bulletin d'expédition !
- Seulement comme ça, on peut se faire dédommager

Armoires pour couvertures



GW4986



GW4984



GW5007



GW5138



Prix en CHF, départ dépôt, hors taxes

N° art.	Type	Hauteur x largeur x profondeur	CHF
GW4984	V	106 cm x 60 cm x 60 cm	331.85
GW4985	V	150 cm x 60 cm x 60 cm	368.85
GW4986	V	190 cm x 60 cm x 60 cm	442.80
GW4975	V	106 cm x 75 cm x 75 cm	368.85
GW4977	V	150 cm x 75 cm x 75 cm	439.10
GW4979	V	190 cm x 75 cm x 75 cm	553.70
GW4972	V	190 cm x 90 cm x 75 cm	655.40

Armoires pour selles

N° art.	Type	Hauteur x largeur x profondeur	CHF
GW5014	V	106 cm x 60 cm x 60 cm	331.85
GW5015	V	150 cm x 60 cm x 60 cm	368.85
GW5007	V	190 cm x 60 cm x 60 cm	442.80
GW5126	V	106 cm x 75 cm x 75 cm	368.85
GW5138	V	150 cm x 75 cm x 75 cm	439.10
GW4981	V	190 cm x 75 cm x 75 cm	553.70
GW4983	V	190 cm x 90 cm x 75 cm	655.40
GW5012	W	190 cm x 90 cm x 75 cm	655.40
GW5011	W	190 cm x 75 cm x 75 cm	553.70



V = fermeture par cadenas
(non fourni)



W = western

- Tous les bords ont un double pli
- Etagères séparées pour déplacement facilité
- Fabrication avec fermeture par cadenas (V)
- Etagère ou porte-selle supplémentaire possible
- Fabrication avec rivets aveugles (pas de corrosion)
- Livraison avec poignée stable

Malle de concours ACCENTO

- en 2 parties
- 3 étagères
- 1 tiroir
- 2 porte-selles réglables
- 2 porte-brides dans la porte
- avec serrure professionnelle et verrouillage trois points

N° art.	Hauteur x largeur x profondeur	CHF
GW4969	108 cm x 148 cm x 62 cm	1'284.90
GW5445	Housse pour malle Accento	137.75

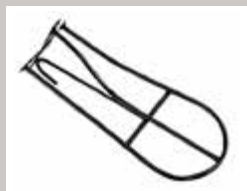

GW5074



GW5062



GW5058



GW5076



GW5902



GW5903



GW5956



GW5950



GW2504



GW2505



GW2506

N° art.	Désignation	CHF
GW5074	Porte selle Métal, revêtu de plastique, Couleurs: rouge, noire ou vert	6.95
GW5062	Porte selle western métal, revêtu de plastique couleur rouge ou noir	9.20
GW5058	Porte harnais 1 set consistant de 4 éléments spécialement pour harnais	46.20
GW5076	Porte bridon, modèle anglais, plastique, Diamètre: 13 cm Couleur: noire	2.75
GW5902	Porte couverture pivotante, à 10 branches. Pour couvertures, tapis, etc. Idéal pour le séchage et l'aération 1400 x 900 mm	553.70
GW5903	Châssis pour porte couverture	170.10
GW5956	Porte couverture Métal, laquée noire, avec 2 crochets pour bridons, largeur 91 cm, à visser au mur ou à la façade du boxe.	16.65
GW5950	Porte couverture galvanisé	16.65
GW8583	Porte couverture avec rangement L 700 x H 450 x P202 mm Disponible en noir et en vert, poids 10 kg	171.05
GW2504	Porte-bridon XXL	35.10
GW2505	Porte-selle avec étrier pour chabraque	68.35
GW2506	Porte-selle pliable	58.15



GW8583



SU608400



GW5983



GW5984



GW5981 / 82



GW6903



GW6913



SUEQ6903



GW6908



GW6907



GW5958



GW6772

Barres et poteaux d'attache

N° art.	Désignation	CHF
SU608400	Barre d'attache pour aire de passage, en tube 2", haut. 1,20 m, long. 2,00 m. avec 2 anneaux et plaque de fixation à visser, galvanisé	203.00
GW5983	Barre d'attache en tube DN 102 mm, hauteur du poteau 170 cm, hauteur du tube horizontal 110 cm, largeur 150 cm avec plaque de fixation à visser, galvanisé	267.15
GW5984	Barre d'attache en tube DN 102 mm, remplissage bois, hauteur du poteau 170 cm, hauteur du tube horizontal 110 cm, largeur 150 cm avec plaque de fixation à visser, galvanisé	387.35
GW5981	Poteau d'attache pour aire de passage, en tube ø 102 mm avec 2 anneaux, galvanisé, 130 cm long	94.30
GW5982	Poteau d'attache pour aire de passage, en tube ø 102 mm avec 2 anneaux, galvanisé, 170 cm long	109.55

Chaînes et anneaux d'attache

N° art.	Désignation	CHF
GW6080	Chaîne d'attache avec revêtement plastique, avec mousqueton et crochet anti-panique	14.45
GW6064	140 cm long	12.85
GW6082	90 cm long	11.65
	70 cm long	
	Anneaux d'attache, galvanisés	
GW6903	avec fer plat, fabrication stable, petite plaque, avec 4 vis	4.10
GW6913	avec fer plat, fabrication stable, grande plaque, avec 4 vis	9.20
SUEQ6903	avec fer plat, fabrication stable, avec 2 vis	9.90
GW6908	diamètre total 110 mm, anneau épaisseur 10 mm et diamètre 70 mm	13.80
GW6907	avec filetage métal, longueur 250 mm, avec écrou	6.10

Douche à chevaux

N° article	Désignation	CHF
GW5958	Douche à chevaux «Variable», galvanisée pivotante, télescopique, longueur 120 - 230 cm. Le pistolet peut être réglé de jaillissement à un jet dur. Le tuyau inclus a une bonne qualité de caoutchouc et est ainsi très robuste et de longue vie. Toutes les pièces métalliques galvanisées et sont protégées contre la corrosion. Livraison complète avec tuyau, pistolet, connexions, vis et chevilles.	115.10
GW6772	Pistolet de douche, seul	17.15



Portes de manège coulissantes

- Des portes de manège coulissantes sont plus facile à manier que des portes pivotantes.
- Aussi pour les enfants ce n'est pas compliqué d'ouvrir et fermer la porte.
- L'attachement d'un battant et la fermeture brusque sont supprimés.
- Le bois est encastré par vos soins, assorti au reste du bois de votre manège.

N° article	Désignation	CHF
SU160821	Porte de manège coulissante, 1 partie, avec chariot, dimensions standard: largeur 2,00 m, hauteur à définir, sans bois, avec verrou glissant (protection contre le vent)	848.00
SU160822	Allongement, sans bois	302.80
SU160823	Supplément pour la fabrication en 2 parties (largeur plus de 2,00 m)	152.00

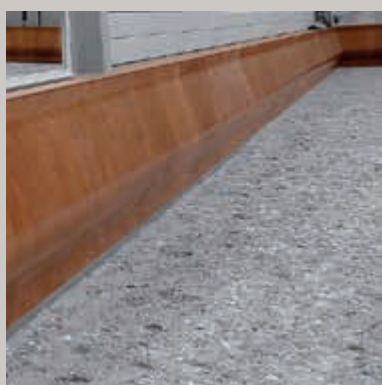

Pare-bottes

Le pare-bottes de manège se distingue par sa forme élégante et incurvée, ainsi que par sa grande résistance aux chocs et sa longévité.

Elle garantit la sécurité du cheval et du cavalier pendant l'entraînement dans le manège ou sur les paddocks extérieurs.

Le pare-bottes de manège se compose de 9 couches de bois thermoformées, dont 7 couches sont en peuplier à l'intérieur et en bois dur pour les 2 couches extérieures.

La pose au-dessus du sol de la piste vous permettra de passer la herse facilement. Vous pouvez aussi faire l'installation vous-mêmes. Les 4 pièces d'angle sont fournies et coupées sur mesure. (dimension H 125 cm x l 110 cm x P 2,6 cm).

Demandez-nous une offre !





Miroirs pour manèges

Le diamant parmi les miroirs pour vos manèges

Par la qualité des matériaux et le concept d'assemblage utilisés dans ce domaine, les composants haut de gamme, satisferont sans compromis les attentes les plus exigeantes des cavaliers professionnels.

Le DIAMOND SYSTEM® assure une sécurité optimale des miroirs.

- Extrêmement résistant aux chocs :
résistance à la brisure 6 fois supérieure à un miroir classique de 6 mm d'épaisseur
- Rendu de l'image net et sans déformation :
un reflet optimal grâce au verre crystal et le DIAMOND SYSTEM®
- Le cadre en bois massif protège les bords et garantit une solidité à l'ensemble lors de l'installation des miroirs

Données techniques :

Vue de coupe Diamond Systems



Dimension du miroir (l x h)	Dimension extérieure (l x h)		CHF
120 x 180 cm	132 x 192 cm	1 élément de miroir	1'242.60
150 x 180 cm	162 x 192 cm	1 élément de miroir	1'524.60
200 x 180 cm	212 x 192 cm	1 élément de miroir	1'995.30
250 x 180 cm	262 x 192 cm	1 élément de miroir	2'466.00
300 x 180 cm	312 x 192 cm	1 élément de miroir	2'936.70
400 x 180 cm	412 x 192 cm	1 élément de miroir	3'876.90
500 x 180 cm	512 x 192 cm	1 élément de miroir	4'709.30
588 x 180 cm	600 x 192 cm	1 élément de miroir	5'645.90



Solarium Equistructure

Le corps magnifiquement fini du solarium est équipé en standard d'un couvercle noir (RAL9005), la surface de réflexion est, comme pour tous les solariums, en blanc crème (RAL9001) pour mieux refléter la chaleur générée.

Le solarium complet a des bords arrondis tout autour, ce qui minimise le risque de blessure pour le cheval.

Les lampes sont intégrées dans le solarium et placées de manière que le cheval reçoive la chaleur sur les bons groupes musculaires.

- Pas de coins pointus
 - Très bonne répartition de la chaleur
 - Efficacité supérieure par rapport à un solarium métallique grâce au corps isolant
 - Toutes les pièces conductrices de courant sont résistantes à la chaleur 110° C
 - Supports de la lampe en aluminium
 - Idéal pour douche et pièce humide
 - Ultraléger et résistant aux choc grâce au corps renforcé en fibre de verre
 - Ventilateurs automatiques uniquement pour le modèle Standard 16
- Les ventilateurs intégrés de série s'allument dès que les lampes sont allumées pour souffler la chaleur générée à l'intérieur du solarium directement sur le cheval.

Les lampes sont intégrées dans le solarium et exécutées avec une puissance de 250 watts et placées de manière que la chaleur transférée atteigne les bons groupes musculaires du cheval.

La chaleur infrarouge générée garantit également que votre cheval sèche plus rapidement après le travail ou après la douche.

OPTION :

Diverses options / ajouts sont possibles pour les différents solariums. Toutes les combinaisons d'options et d'options avec options ne sont pas possibles. Vous pouvez nous demander conseil.

- Coffret de commande
- Monnayeur
- Lift
- Extension
- Montage sur site par nos techniciens



N° article	Désignation	CHF
KYSTD 12	Spécifications électriques : 230 Volt 50 Hz 16 Ampère Puissance : 3000 Watt Lampes : 12x 250 Watt IR Luminaires : Aluminium avec raccords process Ventilateurs : 2 x 90m ³ / heure Couleur : Noir RAL 9005 / Blanc crème RAL 9001 Matériau : Polyester renforcé de fibre de verre. L'avant de ce modèle, a une découpe afin que le cheval puisse se déplacer librement sous le solarium. Dimensions : L 180 x l 90 x h 32 cm Poids : 20 kg	2'250.00
KYSTD16	Spécifications électriques : 230 Volt 50 Hz 16 Ampère Puissance : 3200 Watt Lampes : 8x 150 Watt IR 8x 250 Watt IR Luminaires : Aluminium avec raccords process Ventilateurs : 4 x 90m ³ / heure enclenchés automatiquement à 30° Couleur : Noir RAL 9005 / Blanc crème RAL 9001 Matériau : Polyester renforcé de fibre de verre Dimensions : L 180 x l 114 x h 43 cm Poids : 25 kg	2'740.00

Options

Diverses options / ajouts sont possibles pour les différents solariums. Toutes les combinaisons d'options et d'options avec options ne sont pas possibles. Vous pouvez nous demander conseil. Montage sur site par nos techniciens

N° art.	Désignation	CHF
KY1261	Monnayeur Budget y compris interrupteur ventilateur et UV	756.00
KY959	Jetons, emballage de 100 pièces	108.00
KY1389	Coffret de commande VENT + ELU + UV	820.00
KY764	Coffret de commande VENT	730.00
KY770	Mécanisme électrique de montée / descente	1'235.00
KY894	Set d'ampoules UV y compris câblage (uniquement pour le modèle Standard 16)	756.00

Solarium Warendorfer

Haute qualité des composants, excellente maîtrise, design optimal, fonctionnalité et facilité d'utilisation sont les principales caractéristiques des « SOLARIUMS WARENDORFER »

Des solariums pour chevaux adaptés au besoin de chacun.

La conception modulable, des solariums « Warendorfer » assure une adaptation parfaite à vos critères d'installation, ainsi qu'à votre budget. Possibilité de modifier et de faire évoluer votre installation à n'importe quel moment.

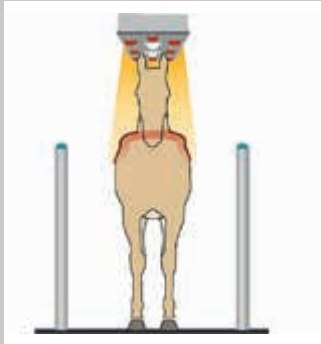

EQUUSTD I-S

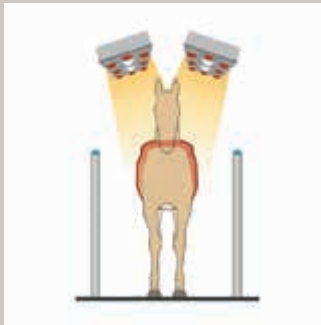

EQUUSTD II-S

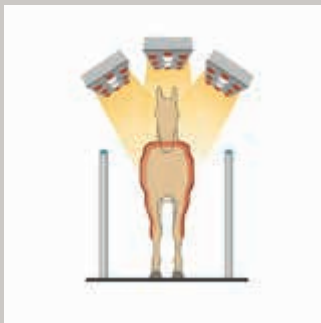

EQUUPRIV-S



N° article	Désignation	CHF
EQUUSTD I-S	Plus de puissance dans les petits espaces aux projections d'eau 1 élément en polyester aux projections d'eau Spécifications électriques : courant triphasé 230V, fusible : 16A Lampes : 8R x 250 Watt et 2x lampes UV à 300 Watt Boîtier de commande avec minuterie et sélecteur Chaînes d'accrochage Dimensions : L 1915 x l 560 x h 265 mm Poids : 40 kg	3'130.00
EQUUSTD II-S	Solarium le plus polyvalent. Deux éléments puissant assurent un rayonnement intensif. 2 éléments en polyester aux projections d'eau Spécifications électriques : courant triphasé 230V, fusible : 16A Lampes : 16R x 250 Watt et 4x lampes UV à 300 Watt Boîtier de commande avec minuterie et sélecteur Chaînes d'accrochage Dimensions : L 1900 x l 580 x h 515 mm Poids : 79 kg	5'340.00
EQUUPRIV-S	Produit très évolué et efficace en matière de rayonnement. Trois éléments solaires fournissent un champ de rayonnement optimal 3 éléments en polyester aux projections d'eau Spécifications électriques : courant triphasé 400V, fusible : 16A Lampes : 24R x 250 Watt et 6x lampes UV à 300 Watt Boîtier de commande avec minuterie et sélecteur Chaînes d'accrochage Dimensions : L 1915 x l 2050 x h 585 mm Poids : 117 kg	7'220.00

Accessoires

Désignation	CHF
Mécanisme électrique de montée / descente - 4 points avec système de sécurité anti-chute	1'840.00
Set de 3 ventilateurs par élément	760.00

Options

Désignation	CHF
Monnayeur à pièces	670.00
Monnayeur à jetons (50 inclus)	850.00
Interrupteur à clé	115.00



Protection contre les intempéries



Meilleure ventilation des locaux pour un air sain



Les grandes ouvertures dans les manèges ou écuries ne fonctionnent pas toujours avec des solutions traditionnelles.

Notre système de portes ou filets brise-vent offre un système d'ouverture temporaire ou permanent grâce à des matériaux de qualité.

Uwe Kraft – Revendeur officiel Suisse

Spécialiste reconnu dans la conception et la fabrication de marcheurs pour chevaux, Uwe Kraft allie innovation, qualité allemande et sécurité optimale. Grâce à des équipements robustes et fiables, les chevaux bénéficient d'un entraînement adapté, favorisant leur bien-être et leur condition physique.

En tant que revendeur officiel pour la Suisse, nous proposons toute la gamme Uwe Kraft avec un accompagnement personnalisé, du conseil à l'installation, afin de garantir à chaque écurie une solution durable et performante. Nous assurons également le service après-vente.





Marcheurs pour chevaux

Nous vous proposons une gamme de marcheurs qui répond à vos demandes les plus exigeantes.

Le marcheur le plus vendu en Suisse, livrable avec moteur central ou rail de guidage.

Pour rester en forme et en bonne santé, les chevaux ont besoin de beaucoup d'exercice. Le travail sous la selle et le mouvement dans l'enclos ne suffisent souvent pas. Des marcheurs peuvent aider à préserver et augmenter la performance de nos chevaux, ainsi que leur état de santé.

Nous assurons également le service-après-vente.

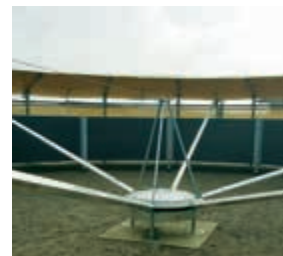

Rond de longe

Nous vous proposons une gamme de ronds-de-longe qui répond à vos demandes les plus exigeantes.

Les ronds-de-longe couverts permettent d'entraîner vos chevaux quelles que soient les conditions climatiques. Vous pouvez travailler à la longe ou en liberté.

Plusieurs exécutions possible (toit en bâche, en tôle, en tôle isolée).



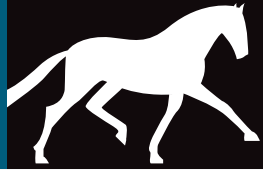

SASCOTEC
horsepower



Tapis roulants pour chevaux



Tapis roulants pour chevaux



Aquatrainer

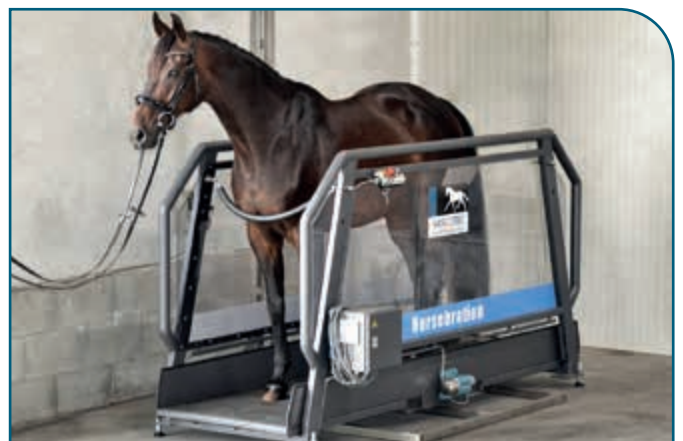

Plaque vibrante



Luminaire

Projecteurs adaptés au manège, au terrain extérieur ou à l'écurie.

Domaine Toutes les écuries, manèges, intérieur ou extérieur

Particularités Lumière au spectre lumière de jour. Ionisation intégrée.

Remarque Un raccordement 230 Volt est nécessaire pour installer ces lampes

N° article	Désignation	Unité	CHF
------------	-------------	-------	-----

Luminaire extérieurs

RW50W	Projecteur 50W	pce	125.00
RW200W	Projecteur 200W	pce	225.00

Luminaire intérieurs (à partir d'une hauteur de plafond de 5m)

RWUFOL	Projecteur intérieur 200W	pce	285.00
--------	---------------------------	-----	--------





Herse Platz-Max NL-FF



Herse Platz-Max ROLL



Herse Platz-Max NL-GW

Herse pour sol équestre Platz-Max

La herse Platz-Max est utilisable en extérieur comme en intérieur, elle peut se déplacer à une vitesse de 10 à 15 km/h. Elle s'adapte à toutes les densités de sol et toutes les activités pratiquées (dressage, saut, western, attelage, loisirs...)

Grâce aux nombreux accessoires et rouleaux, les niveleuses de manège peuvent être utilisées sur différents sols équestres, notamment sur le sable, le géotextile et les mélanges sable-tissé.

Pour choisir le modèle qui vous convient, vous devez tenir compte de :

- La surface à niveler
- Le véhicule tracteur (quad, tracteur...)
- Le système d'irrigation au sol

Description	Largeur	CHF
Herse niveleuse lisseuse Platz- Max NL-FF		
<ul style="list-style-type: none"> • Attelage suiveur, 2 rangées de dents réglables • Planche niveleuse crantée réglable • Rouleaux Farmflex Ø 310 mm • sabot latéral pour râcler les bordures • 1 roulette de protection réglable à droite 	2,20 m*	6700.00
Herse niveleuse lisseuse Platz -Max NL-GW		
<ul style="list-style-type: none"> • Attelage suiveur, 2 rangées de dents réglables • Planche niveleuse réglable • sabot latéral pour râcler les bordures • 1 roulette de protection réglable à droite • Équipé avec un rouleau à grille Ø 345 mm 	2,20 m*	5770.00
Herse niveleuse lisseuse Platz-Max NL-GW SM		
<ul style="list-style-type: none"> • Attelage suiveur, 2 rangées de dents réglables • Planche niveleuse crantée réglable • Rouleau à grille Ø 345 mm (GW) • sabot latéral pour râcler les bordures • 1 roulette de protection réglable à droite 	2,20 m*	6370.00
Herse pour quad et tracteur Platz-Max Roll		
<ul style="list-style-type: none"> • Machine tractée sur châssis hydraulique, 2 rangées de dents • Planche niveleuse réglable • sabot latéral pour râcler les bordures • 1 roulette de protection réglable à droite (nécessite un branchement hydraulique) 	1,80 m*	5370.00

*Autres dimensions et modèles disponibles sur demande

Accessoires

Description	CHF
Dent pour herse	18.50
Sabotier pour paddock	195.00



Herse Floor-Care One

Offrez à vos sols équestres un entretien digne des plus grandes carrières avec la Floor-Care One.

Alliant puissance, précision et confort d'utilisation, cette herse haut de gamme garantit un sol parfaitement nivelé, souple et homogène à chaque passage. Grâce à sa conception robuste et ses réglages intuitifs, elle s'adapte à tous les types de sols pour un résultat professionnel durable.

La Floor-Care One, c'est la promesse d'un sol toujours prêt à performer facilement, rapidement et avec une qualité incomparable.

Description	CHF
Herse niveleuse Floor-Care ONE 2.2 m NG	
<ul style="list-style-type: none"> Rouleau à grille avec vis sans fin interne Poids: 330 kg (sans accessoires) 	5'970.00
Herse niveleuse Floor-Care ONE 2.2 m NG	
<ul style="list-style-type: none"> Rouleau plein Farmflex Poids: 385 kg (sans accessoires) 	6'760.00
Herse niveleuse Floor-Care AHK 1.6 m - Hydraulique	
<ul style="list-style-type: none"> Rouleau à grille avec vis sans fin interne Poids: 295 kg (sans accessoires) 	
inclus les options suivantes:	
<ul style="list-style-type: none"> Dispositif de suivi inclus pour attelage trois points (pas de déformation du revêtement du sol du manège dans les virages). Lors du relevage, le système se bloque automatiquement en position centrale Tôle lisseuse à ressort Rouleau de protection de bande latéral Dents à ressort disposées en deux rangées décalées en acier à ressort galvanisé de 8,5 mm Rail de préliassage Sabot latérale pour racler les bordures NG 	5'670.00
Herse niveleuse Floor-Care NG 1.45 m - Relevage manuel	
<ul style="list-style-type: none"> Rouleau à grille avec vis sans fin interne Système pour crochet à boule ou œillet réglable en hauteur Dents à ressort disposées en deux rangées décalées en acier à ressort galvanisé de 8,5 mm Poids: 215 kg (sans accessoires) Rail de préliassage 	2'950.00
Herse niveleuse Floor-Care Premium 2.2 m	
<ul style="list-style-type: none"> Rouleau à grille avec vis sans fin interne Dispositif de suivi inclus pour attelage trois points (pas de déformation du revêtement du sol du manège dans les virages). Lors du relevage, le système se bloque automatiquement en position centrale Lame de lissage hydraulique. Peut être arrêtée dans n'importe quel position Rouleau de protection de bande latéral Dents à ressort disposées en deux rangées décalées en acier à ressort galvanisé de 8,5 mm Poids: 480 kg (sans accessoires) Rail de préliassage Sabot latérale pour racler les bordures NG 	7'850.00

Autres modèles sur demande

Accessoires

Description	CHF
Dent pour herses gauches et droites	18.50
Lame de préliassage (1,6-2,5 m) pour Floor Care Premium	486.00
Sabot râcleur premium latéral pour Floor Care Premium	336.00

Votre clôture : une valeur sûre !



DE SUTTER NATURALLY

La référence de
qualité des clôtures,
barrières, portails
et abris en bois

desutter-naturally.fr



Contactez-nous pour étudier vos projets, Jean-Baptiste ANDRE ou Morgane PLET:
info@desutter-naturally.fr – 4 rue des Fours à Chaux – 14310 VILLERS-BOCAGE

Schöllly ag

Carrosserie Münchenbuchsee / BE



BÖCKMANN

Bern

schoelly-trailer.ch



RW-Produkte .ch

- *Construction, rénovation et entretien de terrains d'équitation*
- *Système d'arrosage pour terrains d'équitation*
- *Sable de quartz pour terrains d'équitation*

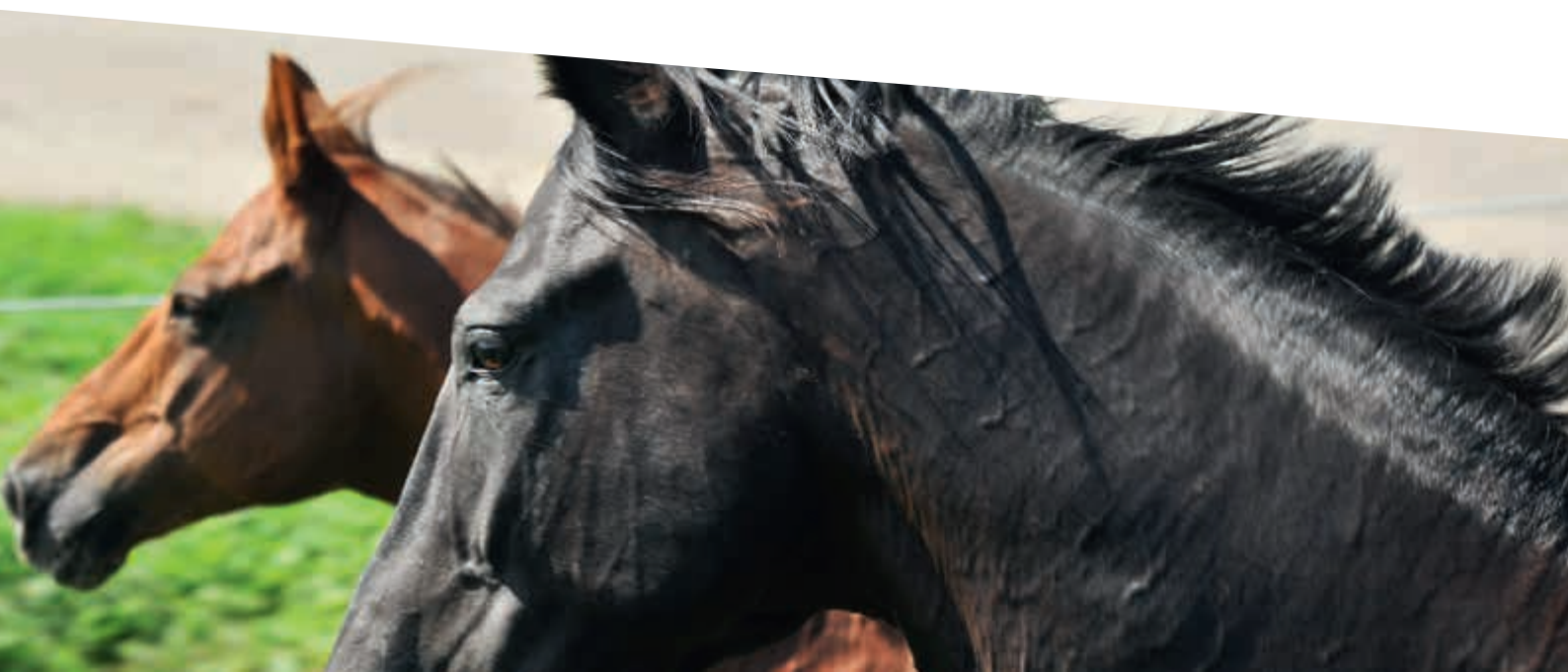



Votre spécialiste dans la vente de biens équestres en Suisse et en France



Marjorie Kleeberg
Directrice associée

marjorie@kaymo.ch
Téléphone +41 76 552 75 15
kaymo.ch/biens-equestres



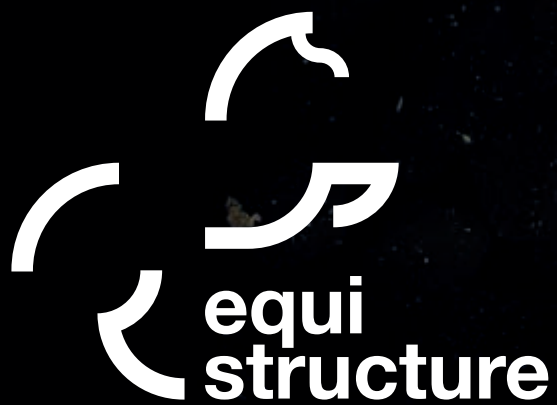

box | sol | marcheur | paddock

equistructure sàrl
rte de palézieux 136
1618 châtel-st-denis

+41 21 948 73 80
info@equistructure.ch

succursale :
equistructure-france sas
france@equistructure.ch