

Katalog 2026

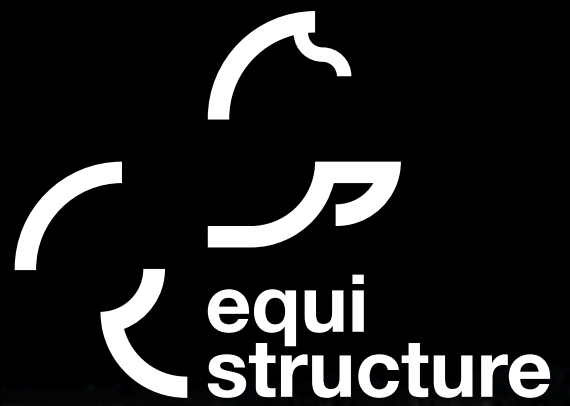

Pferdeboxen | Boden | Führanlage | Paddock



equi structure

Pferdeboxen | Boden | Führanlage | Paddock

**Beratung - Planung
Pferdeboxen
Pferdematten
Führanlage
Paddock**

INHALT

Aussenboxenstall	52
Beleuchtung	74
Bodenstabilisierung	44
Durchfressgitter	31
Elektrozäune	58
Fahrbare Weidehütten	54
Füllholz	18
Futterstation	56
Fütterungstechnik	33
Futterwagen	62
Grossraumkuli	60
Heizgerät mit Umlaufheizung	26
Heuraufen für Pferdeboxen	22
Paddocks	30, 75
Panel-Dach «Compact»	55
Pferdeboxen «Komfort Line»	4
Pferdeboxen «Standard»	7
Pferdeboxen Spezialausführungen	8
Pferdeführanlage und Longierhallen	71
Pferdematten	34
Pferdeboxen-Aussentüren	49
Pferdestall - Fenster	48
Professionelle Reitbodenpflege	76
Pu-Rad	61
Referenzen Baustelle	19, 51
Reithallen-Bandenschiebetor	66
Reithallen-Spiegel	67
Rundballenheuraufen	57
Sattelreizubehör	64
Schrank für die Sattelkammer	63
Schubkarre & Transportkarren	59
Solarien für Pferde	68
Stabile Weidehütten	53
Stallzubehör	65
Streifenvorhang PVC	50
Tränkebecken	24
Tränkebecken heizbar	25
Tröge	20
Weidetränken	28
Windschutznetzen	70
Zaun für Paddocks	29
Zubehör Wasserleitung	27

Pferdeboxen „Komfort Line“

Dies sind Pferdeboxen in unserer gewohnten Ausführung, jedoch ohne Säulen, dafür in Rahmenbauweise (jede Boxenwand an einem Stück). Die Trennwände und Vorderfronten werden mittels spezieller Verbindungsstücke direkt miteinander verschraubt. Lediglich am Ende einer Boxenreihe wird ein Eckpfosten benötigt. Die Trennwände und die erste Vorderfront werden mit Wandbügeln an den Außenwänden fixiert. Die Vorteile erkennen Sie bei der Montage. Die Wände werden aufgestellt und an den Eckpunkten mit nur zwei Schraubverbindungen befestigt. Es müssen dann nur noch die Schiebetüren eingehängt und das Holz eingeschoben werden. Das spart bei der Montage der Boxen jede Menge Zeit und bietet dadurch optimalen Komfort. Daher der Name: KOMFORT-LINE. Wenn Sie die Boxen an einen anderen Ort bringen möchten, so müssen nur die Eckverschraubungen gelöst werden. Das Holz kann in den Wänden eingebaut bleiben. Die Boxen lassen sich also sehr leicht auf- und abbauen. Dies ist beispielsweise bei Messe- und Turnierboxen sehr von Vorteil. Diese Boxen sind sehr preisgünstig.

Überzeugen Sie sich davon! Verlangen Sie unser Angebot!

Art.-Nr	Beschreibung	Gewicht	CHF
SU160980	Trennwand Holz / Gitter 3,00 m	90 kg	856.10
SU160981	Trennwand Holz / Gitter 3,50 m	100 kg	979.00
SU160982	Trennwand Holz / Gitter 4,00 m	118 kg	1102.00
SU160983	Trennwand Holz / Holz 3,00 m	52 kg	791.10
SU160984	Trennwand Holz / Holz 3,50 m	58 kg	883.90
SU160985	Trennwand Holz / Holz 4,00 m	67 kg	796.70
SU160990	Vorderfront 3,00 m	118 kg	1162.00
SU160991	Vorderfront 3,50 m	129 kg	1356.00
SU160992	Vorderfront 4,00 m	149 kg	1450.00
SU160993	Eckpfosten 2,30 m hoch	8 kg	54.50
SU160994	Wandbefestigungsbügel		7.00
SU160995	Aufsatz (Verlängerung) als Dachstütze		81.20
SU160180	Aufschwenkbare Luke im Gitter der Türe		140.40
SU160133	Adapter 2,30 m lang, zum Kürzen von Komfort-Line Vorderfronten und Trennwänden auf Sondermaße, zum Aufdübeln		147.00

BIO Waldboden-Einstreu findet erfahrungsgemäß eine verstärkte Korrosion an den verzinkten Stahlteilen statt.

Diese müssen daher extra gegen Korrosion geschützt werden.

Preise für Vorderfronten beinhalten Schiebetür 1,40 m breit und Futterluke im Gitter

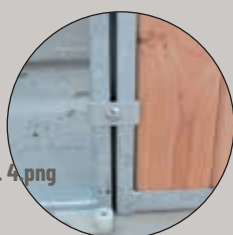

DE page. 4.png

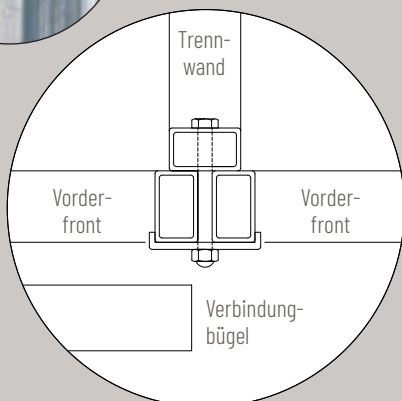

Trennwand nach Maß

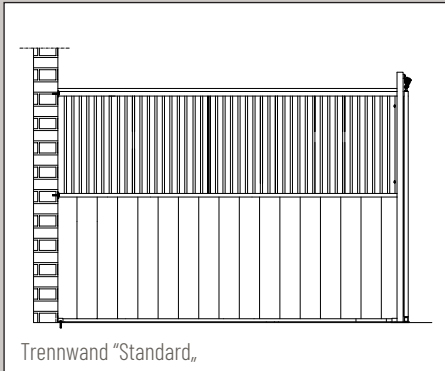

Trennwand "Standard,"

Preis ab CHF 647.30

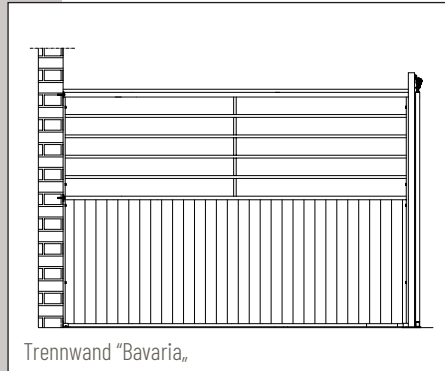

Trennwand "Bavaria,"

Preis ab CHF 570.70

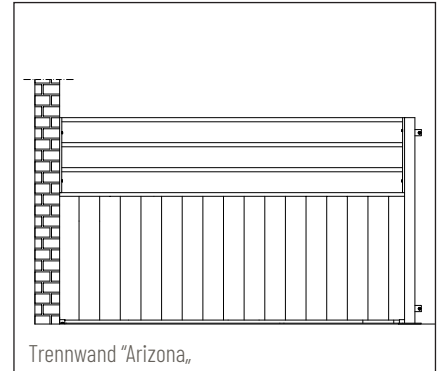

Trennwand "Arizona,"

Preis ab CHF 602.00

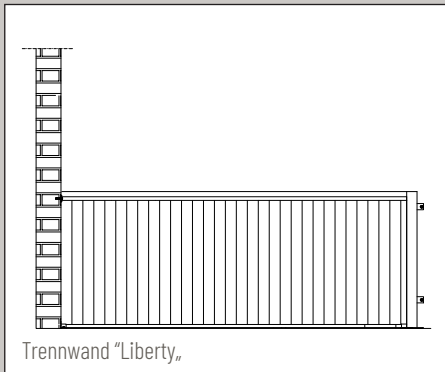

Trennwand "Liberty,"

Preis ab CHF 379.30

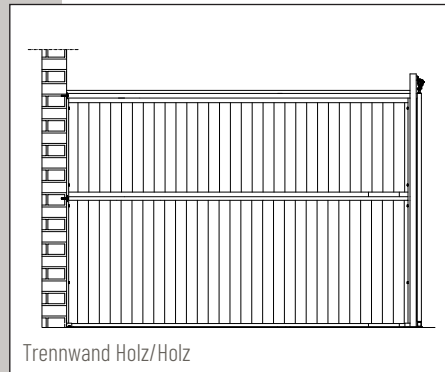

Trennwand Holz/Holz

Preis ab CHF 455.90

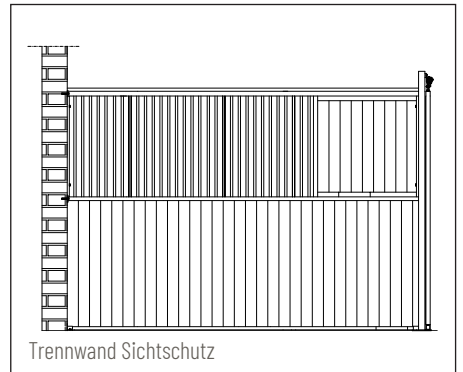

Trennwand Sichtschutz

Mehrpreis CHF 47.60

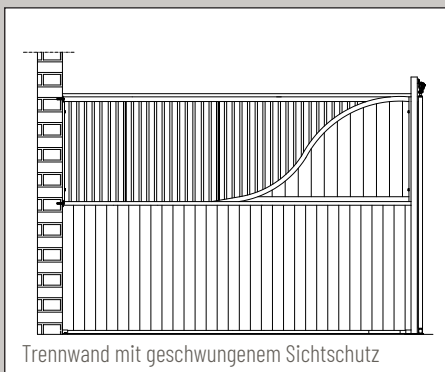

Trennwand mit geschwungenem Sichtschutz

Mehrpreis CHF 227.40

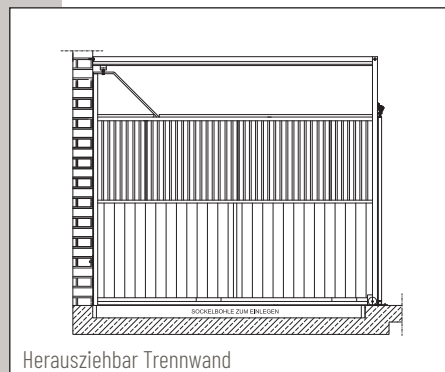

Herausziehbar Trennwand

Mehrpreis CHF 460.50

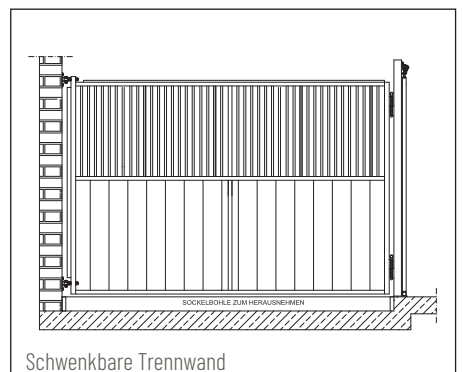

Schwenkbare Trennwand

Mehrpreis CHF 247.10



Vorderfronten (mit fertigen jedes gewünschte Maß)

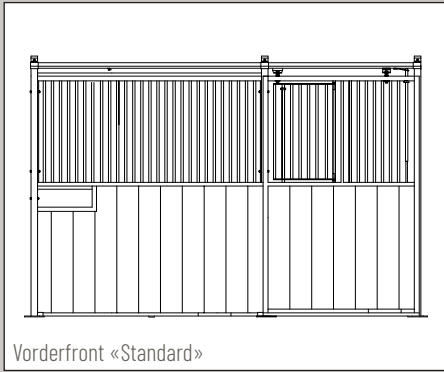

Vorderfront «Standard»

Preis ab CHF 1'270.20

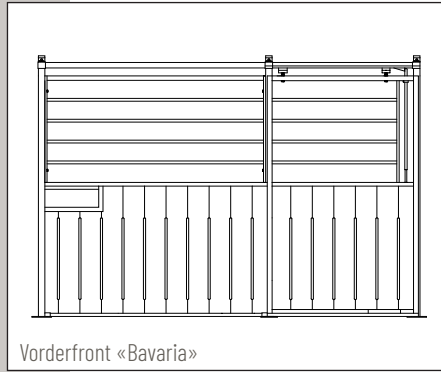

Vorderfront «Bavaria»

Preis ab CHF 1'119.40

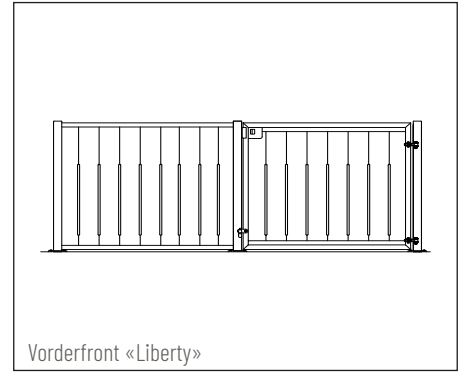

Vorderfront «Liberty»

Preis ab CHF 767.90

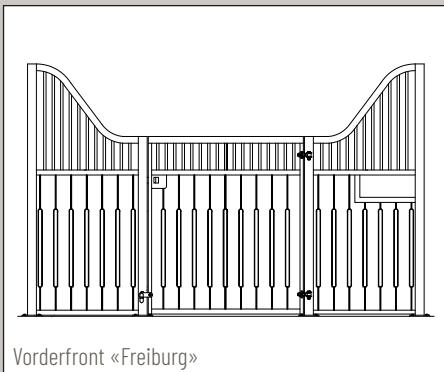

Vorderfront «Freiburg»

Preis ab CHF 1'526.60

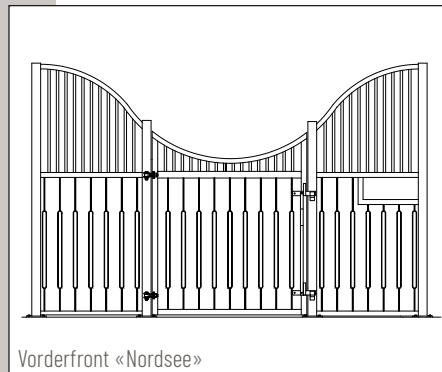

Vorderfront «Nordsee»

Preis ab CHF 1'610.10

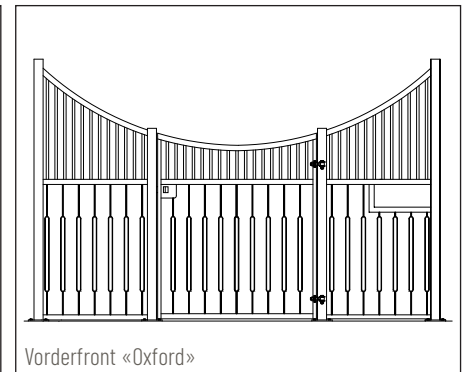

Vorderfront «Oxford»

Preis ab CHF 1'610.10

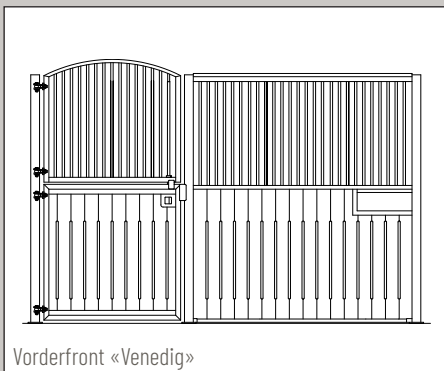

Vorderfront «Venedig»

Preis ab CHF 1'241.20

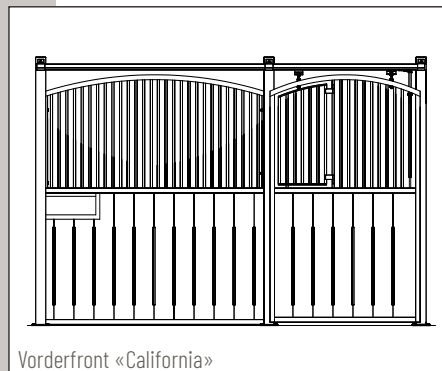

Vorderfront «California»

Preis ab CHF 1'389.70

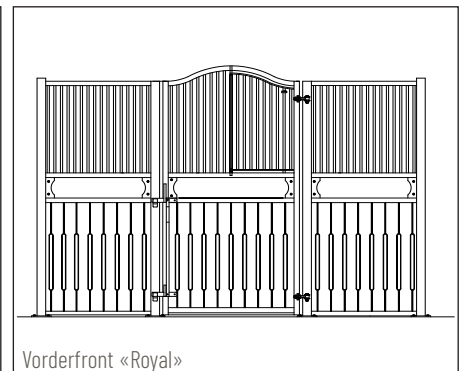

Vorderfront «Royal»

Preis ab CHF 1'743.50

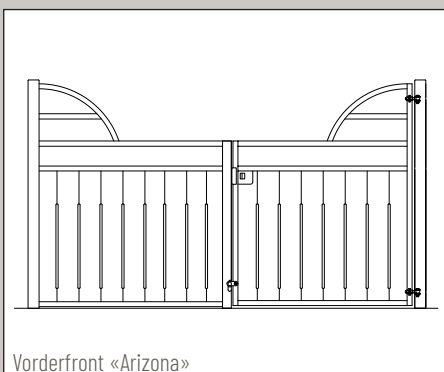

Vorderfront «Arizona»

Preis ab CHF 1'063.70

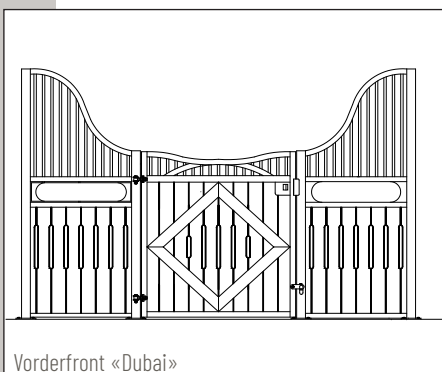

Vorderfront «Dubai»

Preis ab CHF 2'258.50

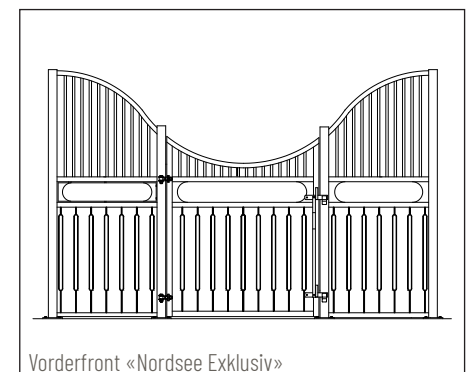

Vorderfront «Nordsee Exklusiv»

Mehrpreis CHF 327.10

Die Preise beziehen sich auf Vorder- bzw. Trennwände in 3,00 m Länge. Holz und Zubehör.

Preise in CHF, ab Lager, exkl. MWST

Pferdeboxen „Standard“

Die Pferdeboxen „Standard“ sind 2,30 m hoch, die Holzhöhe beträgt 1,30 m. Der Gitterteil besteht aus senkrechten Rohren 1/2", die mit 5 cm lichtem Abstand angebracht sind. Die Gitterstäbe sind verdeckt geschweißt, d.h. die Schweißnähte sind nicht sichtbar und können keine scharfen Kanten bilden. Die Schiebetür ist 1,40 m breit (1,32 m im Licht) u. wird mittels Federstabverschluss arretiert. Jede Vorderfront hat im Holzteil eine Futterluke zur einfachen Kraftfuttergabe.

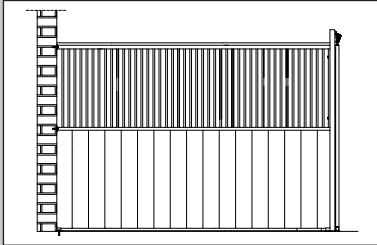
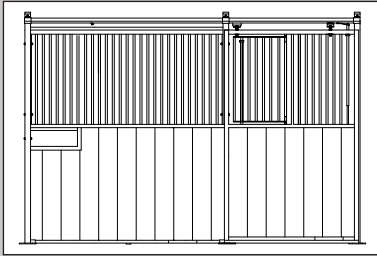

Art.-Nr	Beschreibung	CHF
SU163001	Vorderfront „Standard“ bis 3,00 m Länge, ohne Holz	1'270.20
SU163002	Vorderfront „Standard“ 3,01 - 3,50 m Länge, ohne Holz	1'378.10
SU163003	Vorderfront „Standard“ 3,51 - 4,00 m Länge, ohne Holz	1'486.00
SU160180	Mehrpriis für aufschwenkbare Luke im Gitter der Tür	124.10
SU160100	Trennwand „Standard“ bis 3,00 m Länge, ohne Holz	647.30
SU160101	Trennwand „Standard“ 3,01 - 3,50 m Länge, ohne Holz	755.20
SU160102	Trennwand „Standard“ 3,51 - 4,00 m Länge, ohne Holz	863.00
SU160360	Säule 80/80 2,45 m lang zur Befestigung der Vorderfront mit der Trennwand	171.70

BIO Waldboden-Einstreu findet erfahrungsgemäß eine verstärkte Korrosion an den verzinkten Stahlteilen statt.

Diese müssen daher extra gegen Korrosion geschützt werden.



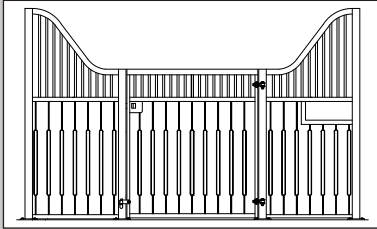

Pferdeboxen „Freiburg“

Die Vorderfronten „Freiburg“ sind geschwungen. Die Höhe an der Seite beträgt 2,30 m, in der Mitte 1,50 m (Holzhöhe 1,30 m).

Für die Pferdebox „Freiburg“ werden „Standard“-Trennwände mit senkrechtem Gitter verwendet. Diese sind 2,30 m hoch, wovon der Holzteil 1,30 m ausmacht.

Auf Wunsch können die Trennwände auch passend zu der Vorderfront gefertigt werden: Die Gitter sind dann nur 20 cm hoch und im vorderen Teil ansteigend bis auf die Seitenhöhe der Vorderfront.

So können die Pferde über die Trennwand hinweg Kontakt miteinander aufnehmen. Durch das vorn ansteigende Gitter wird Futterneid vermieden

Art.-Nr	Beschreibung	CHF
SU163031	Vorderfront „Freiburg“ bis 3,00 m Länge, ohne Holz	1'526.60
SU163032	Vorderfront „Freiburg“ 3,01 - 3,50 m Länge, ohne Holz	1'695.90
SU163033	Vorderfront „Freiburg“ 3,51 - 4,00 m Länge, ohne Holz	1'865.30

BIO Waldboden-Einstreu findet erfahrungsgemäß eine verstärkte Korrosion an den verzinkten Stahlteilen statt.

Diese müssen daher extra gegen Korrosion geschützt werden.



Pferdebox „Freiburg“ mit Denya-Hartholz, Drehtür mit doppeltem Flacheisenverschluss



Pferdebox „Freiburg“ mit Douglasienholz, Drehtür mit Schnappschloss



Pferdeboxen „Freiburg“ mit Douglasienholz & Drehrögen, Trennwände mit geschwungenem Sichtschutz

Preise in CHF, ab Lager, exkl. MWST

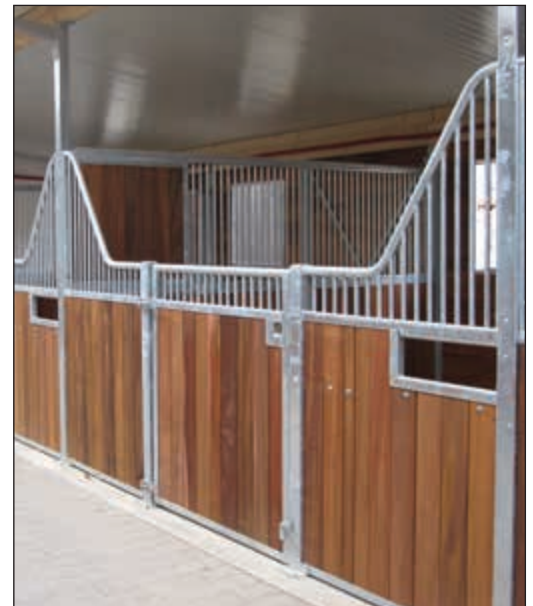

Pferdebox „Freiburg“ mit Denya-Hartholz, Drehtür mit Schnappschloss

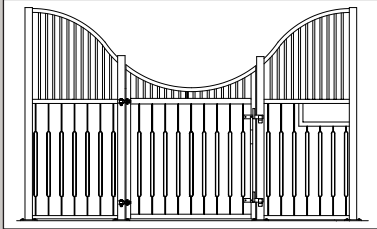

Pferdeboxen „Nordsee“

Die Vorderfronten „Nordsee“ sind wellenförmig geschwungen. Die Höhe an der Seite beträgt 2,30 m, in der Mitte 1,50 m (Holzhöhe 1,30 m).

Für die Pferdebox „Nordsee“ werden „Standard“-Trennwände mit senkrechtem Gitter verwendet.

Diese sind 2,30 m hoch, wovon der Holzteil 1,30 m ausmacht.

Wie alle unsere Boxen ist auch die Pferdebox „Nordsee“ in verschiedenen Ausführungen, mit Douglasien- oder Denya-Holzfüllung erhältlich.

Art.-Nr	Beschreibung	CHF
SU163021	Vorderfront „Nordsee“ bis 3,00 m Länge, ohne Holz	1'610.10
SU163022	Vorderfront „Nordsee“ 3,01 - 3,50 m Länge, ohne Holz	1'805.00
SU163023	Vorderfront „Nordsee“ 3,51 - 4,00 m Länge, ohne Holz	2'001.00

BIO Waldboden-Einstreu findet erfahrungsgemäß eine verstärkte Korrosion an den verzinkten Stahlteilen statt.

Diese müssen daher extra gegen Korrosion geschützt werden.



Schöne Vorderfronten „Nordsee“ mit Douglasienholz als Außenboxen

Preise in CHF, ab Lager, exkl. MWST

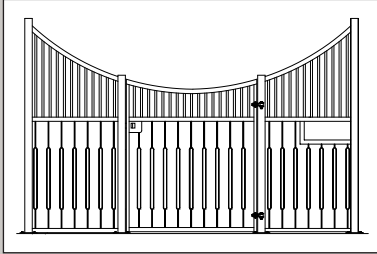

Pferdeboxen „Oxford“

Die „Oxford“-Fronten sind oval gewölbt. Die Höhe am Rand beträgt 2,30m, in der Mitte 1,50m (Höhe des Holzes 1,30m). Diese Fronten sind in verschiedenen Ausführungen erhältlich, mit Holz Douglasie oder Denya-Hartholz.

Für das «Oxford»-Boxen werden «Standard» Trennwände mit senkrechten Stäben verwendet. Sie haben eine Höhe von 2,30m wovon der Holzteil 1,30m ausmacht

Art.-Nr	Beschreibung	CHF
SU163081	Vorderfront „Oxford“ bis 3,00 m Länge, ohne Holz	1'610.10
SU163082	Vorderfront „Oxford“ 3,01 - 3,50 m Länge, ohne Holz	1'805.00
SU163083	Vorderfront „Oxford“ 3,51 - 4,00 m Länge, ohne Holz	2'001.00

BIO Waldboden-Einstreu findet erfahrungsgemäß eine verstärkte Korrosion an den verzinkten Stahlteilen statt.

Diese müssen daher extra gegen Korrosion geschützt werden.



Pferdeboxen „Oxford“ mit Doulasienholz und Lüftungsschlitzen



Pferdeboxen „Oxford Exklusiv“ mit Denya-Hartholz und Lüftungsschlitzen



Modulstall mit Pferdeboxen „Oxford“ und Denya-Hartholz

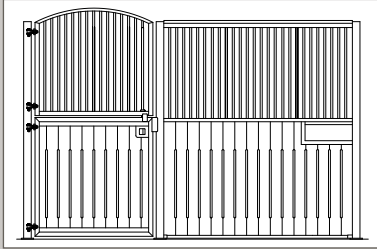

Pferdeboxen „Venedig“

Der feststehende Teil der Vorderfront „Venedig“ hat einen geraden Gitterabschluss und ist 2,30 m hoch, der Holzteil hat eine Höhe von 1,30 m. Die Dreh- oder Schiebetüren haben oben einen Rundbogen und erreichen so eine Gesamthöhe von 2,40 m.

Die Schiebetüren können mit einer aufschwenkbaren Luke im Gitter gefertigt werden, bei den Drehtüren ist eine waagrechte Teilung möglich. So können die Pferde aus der Box auf die Stallgasse schauen.

Für die Pferdebox „Venedig“ werden „Standard“-Trennwände mit senkrechtem Gitter verwendet.



Boxe «Venedig S», revêtement plastique vert

Art.-Nr	Beschreibung	CHF
SU163071	Vorderfront „Venedig D“ (mit Drehtür) bis 3,00 m Länge, ohne Holz	1'241.20
SU163072	Vorderfront „Venedig D“ (mit Drehtür) 3,01 - 3,50 m Länge, ohne Holz	1'349.10
SU163073	Vorderfront „Venedig D“ (mit Drehtür) 3,51 - 4,00 m Länge, ohne Holz	1'457.00
SU163074	Vorderfront „Venedig S“ (mit Schiebetür) bis 3,00 m Länge, ohne Holz	1'418.70
SU163075	Vorderfront „Venedig S“ (mit Schiebetür) 3,01 - 3,50 m Länge, ohne Holz	1'526.60
SU163076	Vorderfront „Venedig S“ (mit Schiebetür) 3,51 - 4,00 m Länge, ohne Holz	1'634.40

BIO Waldboden-Einstreu findet erfahrungsgemäß eine verstärkte Korrosion an den verzinkten Stahlteilen statt.

Diese müssen daher extra gegen Korrosion geschützt werden.



Boxe «Venedig D» avec bois dur Denya



Pferdeboxen „Venedig D“ Ausführung „Exklusiv“ mit hellem Biinga-Hartholz

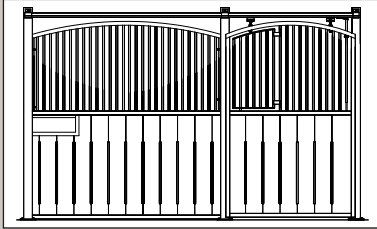

Pferdeboxen „California“

Die Vorderfront „California“ hat oben sowohl an dem feststehenden Teil als auch an der Tür einen Rundbogen. Sie erreicht eine Gesamthöhe von 2,40 m, der Holzteil ist 1,30 m hoch.

Die Vorderfront ist mit Dreh- oder Schiebetür erhältlich. Die Schiebetüren können mit einer aufschwenkbaren Luke im Gitter gefertigt werden, bei den Drehtüren ist eine waagrechte Teilung möglich.

So können die Pferde aus der Box auf die Stallgasse schauen.

Für die Pferdebox „California“ werden „Standard“-Trennwände mit senkrechtem Gitter verwendet. Diese sind 2,30 m hoch, wovon der Holzteil 1,30 m ausmacht.



Pferdeboxen „California S“, rot kunststoffbeschichtet, mit Putzschränken unter dem Futtertrog

Art.-Nr	Beschreibung	CHF
SU163051	Vorderfront „California D“ (mit Drehtür) bis 3,00 m Länge, ohne Holz	1389.70
SU163052	Vorderfront „California D“ (mit Drehtür) 3,01 - 3,50 m Länge, ohne Holz	1497.60
SU163053	Vorderfront „California D“ (mit Drehtür) 3,51 - 4,00 m Länge, ohne Holz	1605.40
SU163054	Vorderfront „California S“ (mit Schiebetür) bis 3,00 m Länge, ohne Holz	1567.10
SU163055	Vorderfront „California S“ (mit Schiebetür) 3,01 - 3,50 m Länge, ohne Holz	1675.005
SU163056	Vorderfront „California S“ (mit Schiebetür) 3,51 - 4,00 m Länge, ohne Holz	1782.90

BIO Waldboden-Einstreu findet erfahrungsgemäß eine verstärkte Korrosion an den verzinkten Stahlteilen statt.

Diese müssen daher extra gegen Korrosion geschützt werden.



Pferdebox „California S“, anthrazit kunststoffbeschichtet

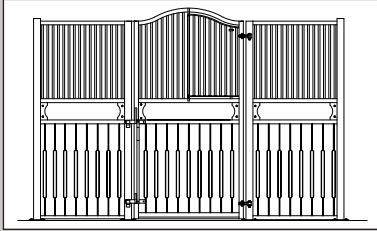

Pferdeboxen „Royal“

Die Vorderfront „Royal“ ist 2,30 m hoch (Holzhöhe 1,30 m). Die Drehtür hat oben einen Dekorbogen und ist mittig angeordnet.

In das Gitter der Tür kann eine aufschwenkbare Luke integriert werden, sodass die Pferde aus der Box auf die Stallgasse schauen können. Unter dem Gitterteil der Vorderfront sind waagrechte Holzbohlen mit Zierringen angebracht. Für die Pferdebox „Royal“ werden „Standard“-Trennwände mit senkrechtem Gitter verwendet.

Diese sind 2,30 m hoch, wovon der Holzteil 1,30 m ausmacht

Art.-Nr	Beschreibung	CHF
SU163061	Vorderfront „Royal“ bis 3,00 m Länge, ohne Holz	1743.50
SU163062	Vorderfront „Royal“ 3,01 - 3,50 m Länge, ohne Holz	1861.80
SU163063	Vorderfront „Royal“ 3,51 - 4,00 m Länge, ohne Holz	1981.30

BIO Waldboden-Einstreu findet erfahrungsgemäß eine verstärkte Korrosion an den verzinkten Stahlteilen statt.

Diese müssen daher extra gegen Korrosion geschützt werden.



Pferdeboxen „Royal“ grün kunststoffbeschichtet



Pferdeboxen „Royal“ mit Denya-Hartholz, erhöhten Trennwänden (Hengstboxen) und Zierkugeln

Pferdeboxen „Bavaria“

Diese Pferdeboxen ähneln im Wesentlichen unseren „Standard“-Boxen. Anstatt dem senkrechten Gitter sind vier waagrechte Rohre in einer Stärke von 3/4" angeordnet

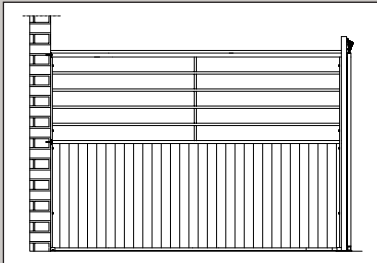
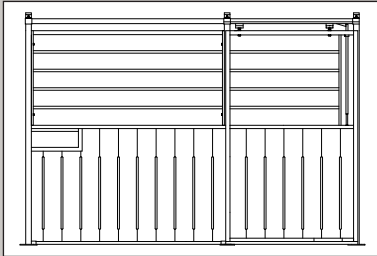

Art.-Nr	Beschreibung	CHF
SU163011	Vorderfront „Bavaria“ bis 3,00 m Länge, ohne Holz	1'119.40
SU163012	Vorderfront „Bavaria“ 3,01 - 3,50 m Länge, ohne Holz	1'214.50
SU163013	Vorderfront „Bavaria“ 3,51 - 4,00 m Länge, ohne Holz	1'309.60
SU160790	Trennwand „Bavaria“ bis 3,00 m Länge, ohne Holz	578.70
SU160791	Trennwand „Bavaria“ 3,01 - 3,50 m Länge, ohne Holz	665.80
SU160792	Trennwand „Bavaria“ 3,51 - 4,00 m Länge, ohne Holz	761.00

BIO Waldboden-Einstreu findet erfahrungsgemäß eine verstärkte Korrosion an den verzinkten Stahlteilen statt.

Diese müssen daher extra gegen Korrosion geschützt werden.



Pferdeboxen „Bavaria“ mit V-Ausschnitt in der Schiebepür und brauner Kunststoff-füllung



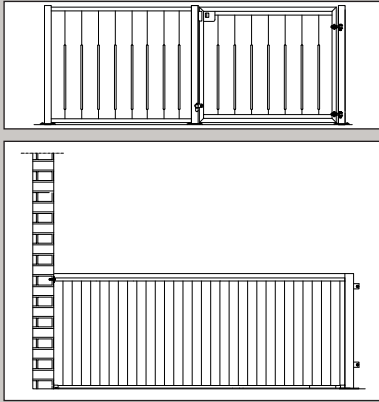

Pferdeboxen „Liberty“

Die Pferdebox „Liberty“ ist unser günstigstes Modell. Es ist geeignet für Pferde, die sich kennen und verstehen. Für wechselnde Pferdebestände in Pensionsställen ist diese Box nur bedingt zu empfehlen.

Sehr beliebt ist sie als Ponybox. Wir fertigen diese Box mit einer Höhe von 1,30 m. Die Vorderfronten ohne Gitter können auch mit „Standard“-Trennwänden mit senkrechtem Gitter kombiniert werden.

Art.-Nr	Beschreibung	CHF
SU163095	Vorderfront „Liberty“ bis 3,00 m Länge, ohne Holz	767.90
SU163096	Vorderfront „Liberty“ 3,01 - 3,50 m Länge, ohne Holz	830.60
SU163097	Vorderfront „Liberty“ 3,51 - 4,00 m Länge, ohne Holz	894.40
SU160660	Trennwand „Liberty“ bis 3,00 m Länge, ohne Holz	379.40
SU160662	Trennwand „Liberty“ 3,01 - 3,50 m Länge, ohne Holz	443.10
SU160663	Trennwand „Liberty“ 3,51 - 4,00 m Länge, ohne Holz	505.80
SU160371	Säule 80/80 1,30 m lang zur Befestigung der Vorderfront mit der Trennwand	145.00

BIO Waldboden-Einstreu findet erfahrungsgemäß eine verstärkte Korrosion an den verzinkten Stahlteilen statt.

Diese müssen daher extra gegen Korrosion geschützt werden.



Pferdeboxen „Liberty“ mit Douglasienholz

Mit Trennwände Holz/Holz vorn (mehr Ruhe für die Pferde beim Fressen) und Holz/Gitter im hinteren Teil der Box



Pferdeboxen „Arizona“

Die Vorderfronten „Arizona“ mit einem waagrechten Rohr sind in der Mitte 1,50 m hoch, die Gesamthöhe an den seitlichen Segmentbögen beträgt 2,00 m. Die Trennwände der Pferdebox „Arizona“ haben oben drei waagrechte Rohre 1 1/2" und sind 2,00 m hoch, wovon der Holzteil 1,30 m ausmacht.

Diese Boxen sind einfach und daher sehr preisgünstig!

Art.-Nr	Beschreibung	CHF
SU163041	Vorderfront „Arizona“ bis 3,00 m Länge, ohne Holz	1063.70
SU163042	Vorderfront „Arizona“ 3,01 - 3,50 m Länge, ohne Holz	1177.40
SU163043	Vorderfront „Arizona“ 3,51 - 4,00 m Länge, ohne Holz	1291.10
SU162000	Trennwand „Arizona“ bis 3,00 m Länge, ohne Holz	602.00
SU162001	Trennwand „Arizona“ 3,01 - 3,50 m Länge, ohne Holz	703.00
SU162002	Trennwand „Arizona“ 3,51 - 4,00 m Länge, ohne Holz	802.70
SU162030	0 Säule 80/80 2,00 m lang zur Befestigung der Vorderfront mit der Trennwand	171.70

BIO Waldboden-Einstreu findet erfahrungsgemäß eine verstärkte Korrosion an den verzinkten Stahlteilen statt.

Diese müssen daher extra gegen Korrosion geschützt werden.

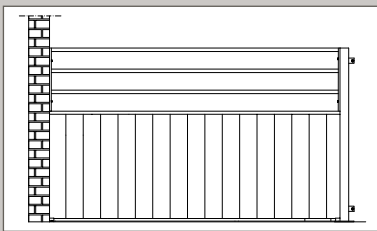
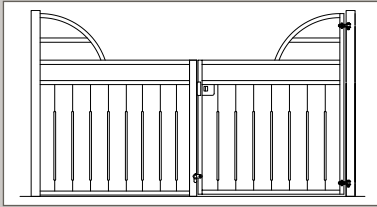

Pferdeboxen „Arizona“ ohne waagrechtes Rohr vorne, Trennwände mit nur 2 Querrohren



Pferdeboxen «Arizona» mit durchbrochenes Douglas Holz



Pferdeboxen „Arizona“ mit Denya-Hartholz und Trennwänden „Standard“

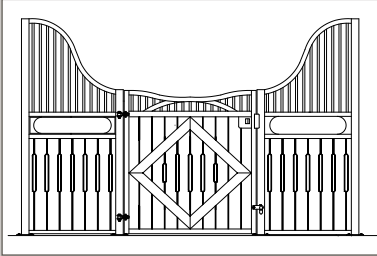

Pferdeboxen „Dubai“

Die Pferdebox „Dubai“ ist ein exklusives Modell.

Die Vorderfront ist geschwungen. Außen ist sie 2,30 m hoch, in der Mitte 1,50 m. Pferdeboxen „Dubai“ sind verzinkt oder kunststoffbeschichtet (Mehrpreis) erhältlich. Unter dem Gitterteil der feststehenden Elemente sind waagrechte Holzbohlen angebracht. Die Drehtür hat zur Zierde eine Raute aus Holzbohlen. Zudem beinhaltet die Vorderfront „Dubai“ eine drehbare Futterluke.

Für die Pferdebox „Dubai“ werden „Standard“-Trennwände, auf Wunsch mit geschwungenem Sichtschutz, verwendet.

Art.-Nr	Beschreibung	CHF
SU163220	Vorderfront «Dubai» bis 3,00 m Länge, ohne Holz	2'258.50
SU163221	Vorderfront «Dubai» bis 3,01 - 3,50 m Länge, ohne Holz	2'458.00
SU163222	Vorderfront «Dubai» bis 3,51 - 4,00 m Länge, ohne Holz	2'656.40

BIO Waldboden-Einstreu findet erfahrungsgemäß eine verstärkte Korrosion an den verzinkten Stahlteilen statt.

Diese müssen daher extra gegen Korrosion geschützt werden.



Weitere mögliche Ausführungen



Schiebetüren mit Gitter im unteren Teil zur besseren Belüftung



Füllholz

Beschreibung	m ²	CHF
<p>Denya-Holz – Afrika</p> <p>Denya ist ein exotisches Holz, das für seine hohe Dichte und natürliche Widerstandsfähigkeit bekannt ist und eine ausgezeichnete Haltbarkeit gegenüber Stößen und Witterungseinflüssen bietet. Seine warme Farbe und seine ausgeprägte Maserung verleihen Fassaden einen einzigartigen Charakter.</p>	1	Preis auf Anfrage
<p>Eichenholz – Schweiz</p> <p>Das edle und zeitlose Schweizer Eichenholz zeichnet sich durch seine Robustheit und Stabilität aus. Seine helle, elegante Farbe und seine feine Maserung machen es zu einem charaktervollen Holz, das Tradition und Langlebigkeit vereint.</p>	1	84.00
<p>Douglasienholz – Deutschland</p> <p>Die Douglasienholz stammt aus deutschen Wäldern und ist ein nachhaltiges und von Natur aus widerstandsfähiges Nadelholz. Ihre rosafarbene Optik mit warmen Nuancen und ihre Langlebigkeit machen sie zu einer ästhetischen und zuverlässigen Wahl für Fassaden.</p>	1	54.00
<p>PVC-Bretter</p> <p>Modernes, leichtes und unverrottbares Material. Sie sind pflegeleicht, bieten eine ausgezeichnete Feuchtigkeitsbeständigkeit und erfordern keine besondere Behandlung. Hergestellt aus 100% recyceltem Kunststoff.</p>	1	Preis auf Anfrage

Beachten:

Auf Anfrage kann das Holz mit Belüftungsschlitzen, insbesondere an der Vorderseite, geliefert werden. Dies fördert eine gute Belüftung für die Pferde. Douglasie und Denya sind sehr widerstandsfähige Naturprodukte. Tiere, die in Boxen leben, knabbern oft an den Brettern und spielen damit. Dies kann zu Beschädigungen führen. Außerdem dunkelt das Holz mit der Zeit nach. Farbabweichungen sowie Unregelmäßigkeiten in Farbe und Form sind natürlich und stellen keinen Qualitätsmangel dar. Douglasienholz: gehobelt, Stärke 38 mm, mit Nut und Feder. Dieses Holz ist ein hartes und widerstandsfähiges heimisches Holz. Douglasie hat sich seit Jahren bewährt. Douglasienholz wird getrocknet geliefert. Denya-Hartholz: gehobelt und gefast, Stärke 38 mm, mit Nut und Feder. Denya-Holz verzieht sich praktisch nicht. Hartholz schwindet auf natürliche Weise, da es bei der Lieferung einen hohen Feuchtigkeitsgehalt aufweist. Die Bretter müssen nach einiger Zeit nachgespannt werden. Es empfiehlt sich daher, einige Bretter mehr zu kaufen.

Gehobelt, Stärke 38 mm, mit Nut und Feder. Dieses Holz ist ein hartes und widerstandsfähiges heimisches Holz. Douglasie hat sich seit Jahren bewährt. Das Douglasienholz wird getrocknet geliefert. Denya-Hartholz: gehobelt und gefast, Stärke 38 mm, mit Nut und Feder. Denya-Holz ist Bongossi-Holz vorzuziehen, da es sich praktisch nicht verformt. Hartholz schrumpft auf natürliche Weise, da es bei Lieferung einen hohen Feuchtigkeitsgehalt aufweist. Die Bretter müssen nach einiger Zeit erneut gespannt werden. Es empfiehlt sich daher, einige Bretter mehr zu kaufen, gehobelt, Stärke 38 mm, mit Nut und Feder. Dieses Holz ist ein heimisches, hartes und widerstandsfähiges Holz. Douglasie hat sich seit Jahren bewährt. Douglasienholz wird getrocknet geliefert.

Denya-Hartholz: gehobelt und gefast, Stärke 38 mm, mit Nut und Feder. Denya-Holz ist Bongossi-Holz vorzuziehen, da es sich praktisch nicht verformt. Hartholz schrumpft auf natürliche Weise, da es bei der Lieferung einen hohen Feuchtigkeitsgehalt aufweist. Die Bretter müssen nach einiger Zeit nachgespannt werden. Es empfiehlt sich daher, einige zusätzliche Dielen zu kaufen. Denya-Holz hat eine elegante rotbraune Farbe. Schrumpfung: Holz schrumpft im Sommer (insbesondere Denya-Hartholz).

Das ist kein Mangel. Auf Wunsch können wir das Holz nachspannen. Die Kosten richten sich nach dem Arbeitsaufwand. Kunststoffprofile: absolut witterungsbeständig, schlagfest, schwindungsfrei, sehr leicht. Der Kunststoff wird von Pferden nicht angegriffen.



Denya-Holz



Eichenholz



Douglasienholz



PVC-Bretter





Art.-Nr	Beschreibung	CHF
SU160385	Rechtecktrog aus Kunststoff (schlagfest), kein PVC, mit umlaufender Auswurfkante und Ablaufschraube. 30 Lit. 48 cm x 35 cm x 21 cm	47.60
SU160387	Verstärkungsblech	15.10
SU160386	Stopfer	4.00

Art.-Nr	Beschreibung	CHF
SU160380	Wandtrog halbrund (grün), aus Kunststoff (schlagfest), kein PVC, mit umlaufender Auswurfkante und Ablaufschraube 23 Lit. / 47 cm x 41 cm x 16 cm	51.00
GW5921	Eck-Pferdetrog aus besonders robustem Kunststoff Fassungsvermögen ca. 22 Liter/ 45cm x 45 cm x 29 cm	55.40

Art.-Nr	Beschreibung	CHF
SUK3258	Futtertrog aus splitterfreiem Kunststoff, rechteckig, ohne Schutzkante Inhalt ca. 15 Liter / 42 cm x 32 cm x 30 cm	20.50

Art.-Nr	Beschreibung	CHF
SU160220	Rechtecktrog verzinkt, abgerundet 20 Lit. 48 cm x 38 cm x 20 cm	69.60
SU160221	Rechtecktrog verzinkt, abgerundet 28 Lit. 60 cm x 38 cm x 20 cm	90.50



Art.-Nr	Beschreibung	CHF
SU332121	Edelstahlrog, halbrund, mit umlaufendem Rohrrahmen für stumpfe Kanten, Ablauf mit Gummistopfen für leichte Reinigung. 25 Lit. 44 cm x 32 cm x 25 cm	141.30



Art.-Nr	Beschreibung	CHF
SU332120	Edelstahl-Eckrog, mit umlaufendem Rohrrahmen für stumpfe Kanten, Ablauf mit Gummistopfen für leichte Reinigung 34 Lit. 44 cm x 44 cm x 25 cm	141.30



Art.-Nr	Beschreibung	CHF
SU332122	Edelstahl-Eckrog, mit umlaufendem Rohrrahmen für stumpfe Kanten, Ablauf mit Gummistopfen für leichte Reinigung 34 Lit. 44 cm x 44 cm x 25 cm	141.30



Art.-Nr	Beschreibung	CHF
GW6008	Lecksteinhalter, eckig, aus Kunststoff (schwarz)	3.20



SU160301 / 302



SU160331



SU160308 / 309*

HEUBOX, verzinkt

Die Heubox ist ein sehr robuster und schlagfester Futtertrog für die Fütterung von Heu, Silage usw. Die Pferde können die Futtertonne nicht zertreten und die obere Kante kann nicht abgebissen werden.

Das Heu wird gut belüftet und der Staub fällt durch das Gitter des Futtertroges. So werden die Atemwege der Pferde geschont. Die Fütterung von feuchtem Heu ist ebenfalls möglich.

Die Pferde können in natürlicher Haltung mit gesenktem Kopf fressen, ohne dass sie in ein schwarzes Loch.

Art.-Nr	Beschreibung	CHF
SU160301	Heubox für Pferde, ca. 105 cm hoch, 87 cm tief	153.10
SU160302	Heubox für Ponys, ca. 70 cm hoch, 83 cm tief	153.10

Abbildung mit Futterspargitter (nicht im Preis enthalten)

Eckheutrog „Elastik“

Die Heutrog „Elastisch“ ist eine stoßfeste Futterkrippe aus Gummi mit einem Textilrahmen, der mit zwei Flacheisen an der Wand befestigt wird.

Sie bietet die gleichen Fütterungseigenschaften wie die Heubox-

Art.-Nr	Beschreibung	CHF
SU160331	Eckheutrog „Elastik“ für Pferde	170.50

Abbildung mit Futterspargitter (nicht im Preis enthalten)

Eckheutrog „Hay Bar“

Alternativ zur „Heubox“ und zum „Heutrog“ können wir Ihnen die bekannte „Hay Bar“ anbieten.

Die „Hay Bar“ ist ein Trog aus Kunststoff zur Fütterung von Heu, Heulage und anderem Raufutter.

Art.-Nr	Beschreibung	CHF
SU160308	HAY BAR Heutrog für Pferde, ca. 105 cm hoch	155.40
SU160309	HAY BAR Heutrog für Ponys, ca. 70 cm hoch	155.40
SU160388	Befestigungsflacheisen 1,00 m lang (Paar)	30.60

Abbildung mit Futterspargitter (nicht im Preis enthalten)

Futterspargitter

Die Pferde können hiermit das Futter nicht auf den Boden werfen. Sie fressen langsam.

Art.-Nr	Beschreibung	CHF
SU160311	Futterspargitter mit Stäben für Heubox, Eckheutrog „Elastik“ und Haybar, Größe: Pferd	99.80
SU160312	Futterspargitter mit Stäben für Heubox und Hay-Bar, Größe: Pony	99.80
SU160317	Futterspargitter mit Heunetz, montiert, für Heubox, Eckheutrog „Elastik“ und Haybar, Größe: Pferd	133.40

Heunetze dürfen nur bei unbeschlagenen Pferden verwendet werden!



GW5974



GW5460



SU005973



SU005977



SU160082

HEURAUFNEN für Pferdeboxen

Durch den Einsatz von Heuraufen verhindert man einen enormen Futtermittelverlust. Die Pferde können das Heu nicht unterscharren und verschmutzen. Sie fressen langsam und in kleinen Portionen und sind damit länger beschäftigt.

Die Leitlinien für Pferdehaltung fordern: Falls kein Dauerangebot an rohfaserreicherem Futter (ggf. auch Langstroh als Einstreu) erfolgt, ist es mindestens während insgesamt zwölf Stunden täglich anzubieten (Fresspausen möglichst nicht länger als vier Stunden). Gegebenenfalls sind geeignete Maßnahmen zu ergreifen, um eine überhöhte Nährstoffaufnahme zu vermeiden (z. B. engmaschige Heunetze, Sparraufen oder zeitgesteuerte Raufen). Eventuell müssen geeignete Maßnahmen ergriffen werden, um eine zu hohe Futteraufnahme zu verhindern. (z. B. engmaschige Heunetze, Raufen oder Raufen, die von einem Tierarzt gesteuert werden), durch Zeitschaltuhr).

Raufen mit einer Heuration sind nach 4 Stunden leer.

Um Verletzungen zu vermeiden, fertigen unsere Heuraufen mit 50 mm Stababstand, was auch die FN (Reiterliche Vereinigung) empfiehlt Abstand zwischen den senkrechten Stäben von max. 5 cm. Auf Wunsch sind auch andere Abstände realisierbar. Wir übernehmen jedoch keine Haftung für mögliche Verletzungen der Pferde.

Vorteile von Raufen:

- Geringerer Verlust von Futter.
- Weniger Staub
- Zeitersparnis
- Längere Fütterungsdauer
- Platz für eine Tagesration (8-12 kg).
- Sehr geringes Risiko von Verletzungen
- Beschäftigung der Pferde
- Sauberes Futter - leicht zu reinigen
- Schnelle Amortisation

Art.-Nr	Beschreibung	CHF
GW5974	Großbraumheuraufe gerade, verzinkt, B 65 cm x T 44 cm x H 200 cm, Gewicht 43 kg	285.60
GW5460	Großbraumheuraufe konisch, verzinkt, B 65 cm x T 50 cm x H 200 cm, Gewicht 38 kg, Vorteil: Heu rutscht gut nach	36.90
SU005973	Großbraumheuraufe wie 005977 jedoch mit Türe zum Befüllen der Heuraufe	243.60
SU005977	Großbraumheuraufe gerade, verzinkt, mit Plexiglaseinsatz im oberen Teil (Staubschutz), damit die Pferde nur im unteren Bereich fressen können. B 65 cm x T 44 cm x H 200 cm, Gewicht 47 kg T	243.60
SU005979	Großbraumheuraufe konisch, verzinkt, mit Plexiglaseinsatz im oberen Teil (Staubschutz), damit die Pferde nur im unteren Bereich fressen können. B 65 cm x T 50 cm x H 200 cm, Gewicht 42 kg	299.30
SU005981	Bodenheuraufe, verzinkt, ideal für Gruppenhaltung, L 115 cm x B 65 cm x H 60 cm, Gewicht 50 kg	299.30

Lieferung als Bausatz

HEUTROG „Elastik“

Der Heutrog „Elastik“ ist ein schlagfester Trog aus Gummi mit Gewebeeinlage, der mit zwei Flacheisen an einer Wand befestigt wird.

Er besitzt die gleichen Fress-eigenschaften wie die Heubox

Art.-Nr	Beschreibung	CHF
SU160303	Heutrog „Elastik“ für Pferde	185.60
SU160082	Klappe zum Befüllen aus der Stallgasse	290.00
SU160314	Futterspargitter mit Stäben, verzinkt	97.50



Art.-Nr	Beschreibung	CHF
SU1000120	Tränkebecken Aquathan Modell 12P, Anschluss MS-R 1/2" von oben und unten	54.50
GR70700123	Tränkebecken Aquathan Modell 12P, Anschluss MS-R 3/4" von oben nach unten	54.50



Art.-Nr	Beschreibung	CHF
SU000010	Tränkebecken Aquathan Modell 10P, Anschluss MS-R 1/2" nur von oben	42.90



Art.-Nr	Beschreibung	CHF
GR70701469	Schutzbügel für Tränkebecken Mod. 10P, 12P, 46	34.60



Art.-Nr	Beschreibung	CHF
GR707001351	Tränkebecken Aquathan Modell 130P, Anschluss MS-R 1/2" von rechts oder von links	56.00



Art.-Nr	Beschreibung	CHF
GR70700203	Tränkebecken Edelstahl Mod. 1200, Suevia Anschluss MS-R 3/4" von oben und unten	115.00



Art.-Nr	Beschreibung	CHF
SU000041	Tränkebecken Mod. 41A, heizbar Suevia Anschluss R 1/2" von unten. Heizleistung 80W, 24V	316.70
GR70700043	Tränkebecken Mod. 43A, heizbar Suevia Anschluss R 1/2" von unten. Heizleistung 80W, 24V	351.00



Art.-Nr	Beschreibung	CHF
GR70700346	Thermoröhre dickwandig Suevia isoliert 600 mm, verwendbar für Mod. 41A & 43A	173.00
GR70701345	Thermoröhre dickwandig Suevia isoliert 800 mm & 300 mm, verwendbar für Mod. 41A & 43A	249.00



Art.-Nr	Beschreibung	CHF
GR70700463	Tränkebecken Modell 46 beheizbar Suevia Anschluss MS-3/4", von oben und unten, Heizleistung 24 V, 80 W.	229.00

Art.-Nr	Beschreibung	CHF
GR70700124	Tränkebecken Mod. 12P-HK mit Heizleitung Anschluss MS-R 3/4" von oben und unten, Heizleistung 30W, 24V	133.00

Art.-Nr	Beschreibung	CHF
GR70701389	Frostschutz-Thermostat Mod. 389 Suevia bis max. 16A/230V	96.00

Art.-Nr	Beschreibung	CHF
GR70101380	Transformatoren 230V/24V, 100 W	118.00
GR70101390	Transformatoren 230V/24V, 200 W	152.00
GR70101392	Transformatoren 230V/24V, 400 W	243.00

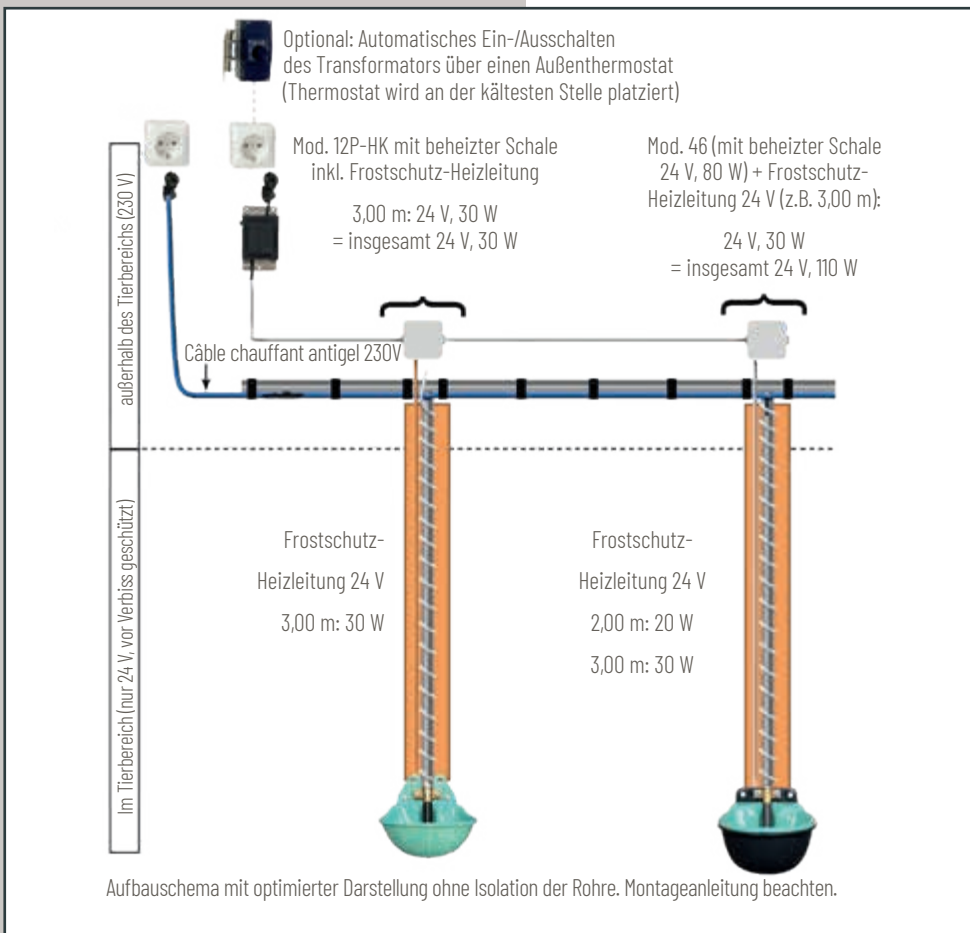

- Die Frostschutz-Heizleitung wird mit einem eingebauten Thermostat, 2,00 m Anschlusskabel und Schukostecker für 230 V geliefert.
- Neue Ausführung: Der Thermostat befindet sich am Anfang der Frostschutz-Heizleitung (nach 2,00 m nicht-beheizter Anschlussleitung). Über den Thermostat schaltet die Frostschutz-Heizleitung selbsttätig bei + 5°C ein und bei + 15°C wieder aus.
- Die Leitung mit Heizkabel muss zusätzlich isoliert werden. Dabei ist zu beachten, dass auch der Thermostat isoliert wird. Im Tierbereich ist die Frostschutz-Heizleitung vor Verbiss oder anderen Beschädigungen zu schützen.
- Die Heizleitung darf nicht abgeschnitten werden. Restlängen werden in Schlaufen (Abstand min. 30 mm) um das Rohr gewickelt. Nennspannung 230 V - ein Fehlerstrom-Schutzschalter muss bauseits vorhanden sein.
- Wird eine Frostschutz-Heizleitung auf Kunststoffleitungen verlegt, achten Sie bitte darauf, dass die Leitungen für Warm- und Kaltwasser geeignet sind. Zur besseren Wärmeverteilung muss die Kunststoffleitung, bevor das Heizkabel aufgelegt wird, vollständig mit einem Alu-Klebeband umwickelt werden.

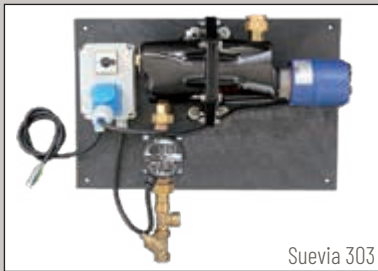

Suevia 303

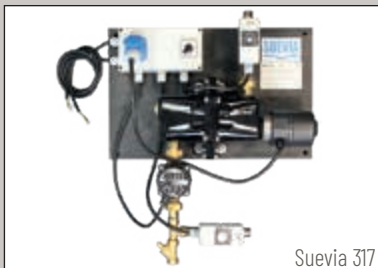

Suevia 317



ZPS Pro

Heizgerät mit Umlaufheizung

Damit Tränkebecken und Wasserleitungen nicht einfrieren! Die einzig sichere Lösung!

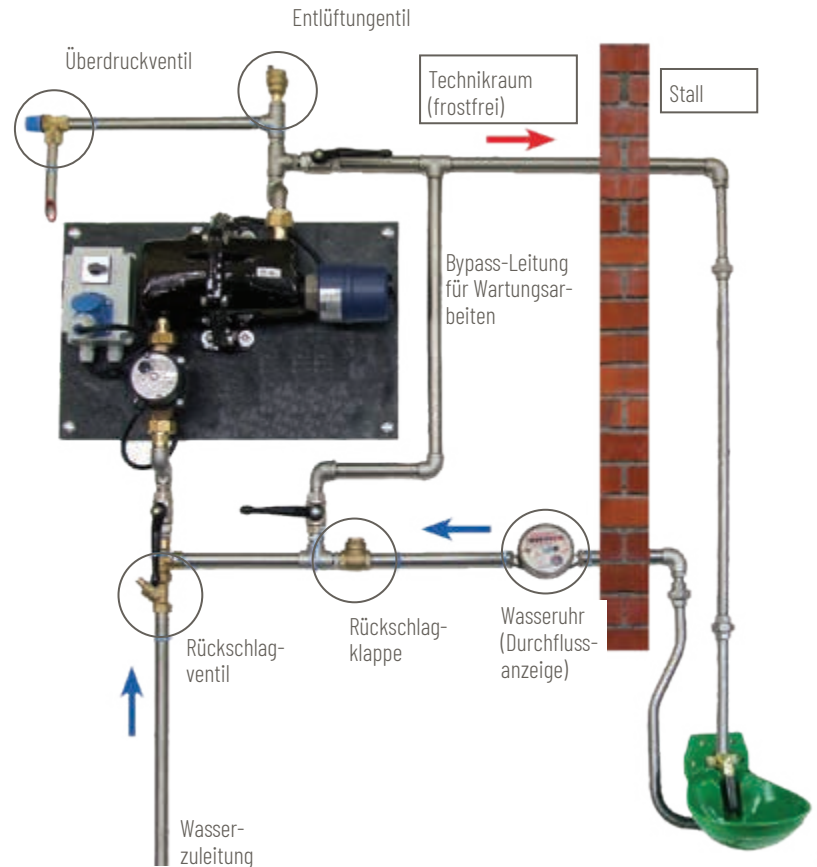

Montage- und Betriebsanleitung beachten!

Alle Geräte müssen mindestens einmal im Jahr gereinigt werden. Vor jedem Winter (Frost) muss die Anlage auf Funktion geprüft werden.

Fehlerstrom-Schutzschalter muss bauseits vorhanden sein.

Das Heizgerät wird in einem frostfreien Raum installiert oder die Wasserzuleitung muss beheizt werden.

Art.-Nr	Beschreibung	CHF
GR701303	Heizgerät Typ "Suevia 303" mit Umlaufpumpe bis 200 m Wasserleitung. Für kalkfreies Wasser geeignet.	1'687.90
SU010317	Heizgerät Typ "Suevia 317" mit Rücklauftemperatur-Steuerung und Umlaufpumpe bis 200 m Wasserleitung. Energiesparend! Empfehlenswert bei kalkhaltigem Wasser!	1'618.20
SU400869	Heizgerät Modell "ZPS Pro Komfort" mit Wärmetauscherfunktion und Umlaufpumpe, automatischer Temperatursteuerung und Warnhupe. Bis 250 m Wasserleitung. Energiesparend! Empfehlenswert bei kalkhaltigem Wasser	2'814.20
SU010389	Frostschutz-Thermostat zum automatischen Einschalten des Geräts (für Mod. 303)	89.90

Bitte teilen Sie uns mit, wenn Sie kalkhaltiges Wasser haben! In diesem Fall sollte das speziell dafür entwickelte Heizgerät „ZPS Pro“ oder Heatflow-Mini verwendet werden. Wasser kann eine aggressive Zusammensetzung haben (viel Kalk oder Chlor). Im Garantiefall senden wir Ihnen Ersatz für die defekten Teile (z.B. Heizstab) oder ein Tauschgerät (6 Monate Garantie auf Heizstäbe und Umwälzpumpen). Die Kosten für den Austausch sowie Schadenersatzansprüche durch eingefrorene Wasserleitungen (bei Funktionsausfall) werden von uns nicht übernommen. Defekte Teile müssen an uns zurückgesendet werden, damit der Hersteller die Ursache ermitteln kann.

Sicherungseinrichtungen zum Schutz des Trinkwassers nach DIN EN 1717 sind von einem örtlichen Fachbetrieb zu installieren.

Wir liefern auch die komplette Wasserleitung für Ihren Pferdestall!

Gerne erstellen wir Ihnen ein Komplettangebot!

Wasserleitung – Einzelteile

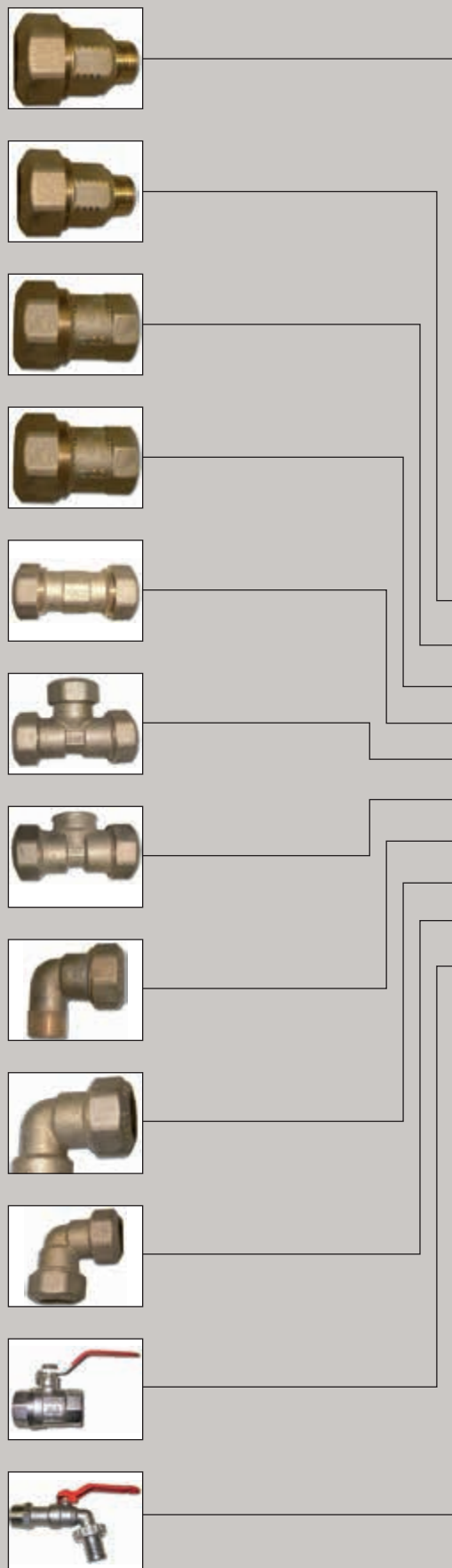

Art.-Nr	Beschreibung	CHF
SU400821	Wasserringleitung für Betrieb mit Umlaufheizung, DN 20 (½"), mit PE-Rohr und Messing PE-Verschraubungen, mit 2 senkrechten Rohren, inkl. Befestigungsmaterial. Preis pro Box	235.00
SU405900	Wasserleitungsanschluss an Heizgerät mit Druckminderer, Manometer u. Absperrhahn, inkl. Bypassleitung für Wartungsarbeiten. 1	266.80
SU405800	Wasserleitung am Stallende (Giebel), inkl. Verschraubungen (½")	98.60
SU405901	Wasseruhr (Anschluss ½")	20.60
SU160903	Schutzrohr 2", verzinkt, für senkrechte Leitungen, 120 cm lang	35.40
SU160904	Schutzrohr 2", verzinkt, für senkrechte Leitungen, 130 cm lang	39.50
SU160905	Schutzrohr 2", verzinkt, für senkrechte Leitungen, 200 cm lang	49.90
SU160872	Tragschale DN 50, als Verbisschutz für isolierte Leitungen mit 3 Befestigungsschellen	45.30

Art.-Nr	Beschreibung	Abmessungen	CHF
SU100012	2 PE-Verschraubung AG	20 x ½"	4.70
SU100121	PE-Verschraubung AG, reduziert	25 x ½"	7.60
SU100112	PE-Verschraubung IG	20 x ½"	4.70
SU101121	PE-Verschraubung IG, reduziert	25 x ½"	7.00
SU403910	PE-Kupplung	20	8.20
SU300020	PE-T-Stück PE	20	11.60
SU300112	PE-T-Stück	20 x ½"	9.30
SU403940	PE-Winkelverschraubung AG 90°	20 x ½"	5.60
SU400112	2 PE-Winkelverschraubung IG 90°	20 x ½"	6.40
SU400220	PE-Winkelverschraubung PE-PE 90°	20	8.40
SU009012	Durchgang-Kugelhahn	½"	6.40
SU013212	Auslauf-Kugelhahn	½"	6.40
SU101012	PE-Kunststoffrohr für Wasserleitungen (Preis/lfm)	20 ½"	1.30
SU000238	VA-Rohrnippel (Edelstahl)	80 mm ½"	4.80
SU000237	VA-Rohrnippel (Edelstahl)	120 mm ½"	5.60
SU613012	VA-T-Stück IG	½"	3.70
SU609012	VA-Winkel	½"	2.90
SU950402	Hutschelle, mit 2 Schrauben (für Schutzrohr)	2"	4.10
SU107800	Hutschelle Hilti	DN 20	1.40
SU107801	Hutschelle Hilti	DN 50	1.70
SU000240	Rohrisolierung, 13 mm dick (Preis pro lfm)	DN 20 ½"	1.40
SU050012	Entlüftungsventil mit 1 T-Stück	½"	17.50
SU160860	Schutzabdeckung	1,50 m long	44.70
SU405910	Druckminderer, ohne Manometer	¾"	48.40
SU405915	Manometer für Druckminderer	¾"	9.40

LAUFSTALL „Tränken“

SUEVIA Thermo-Tränkewanne 2,30 m

Modell 6523

- Sehr großvolumige, doppelwandige, isolierte Tränke aus Polyethylen zur Bodenbefestigung
- Länge 2,30 m, Kapazität 160 l
- Die gute Isolierung sorgt für Frostsicherheit im Winter, kühles Wasser im Sommer und eine wichtige Stabilität
- Die Tränkewanne hat einen schrägen konisch zulaufenden Boden und eine große Ablauföffnung, dadurch ist die Tränkewanne schnell zu entleeren.
- Serienmäßig ausgerüstet mit einem MAXIFLOW-Schwimmventil. Dieser sorgt für einen hohen Wasserzufluss von bis zu 40 l/min
- Mit Befestigungsmöglichkeit für ein Abflussrohr DN 125.
- Die Thermo-Tränkewanne ist durch die Isolation ohne Zusatzheizung bis zu -10° frostgeschützt. Mit Zusatzheizung bis zu -30° im Ventilbereich

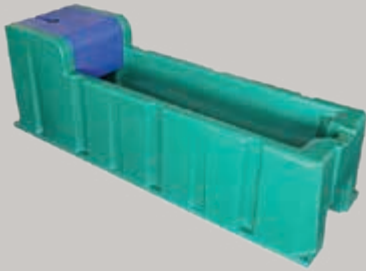

Art.-Nr	Beschreibung	CHF
GR70730523	523 SUEVIA Thermo-Tränkewanne 2,30 m (Modell 6523)	1'246.00
GR707316069	Zusatzheizung Mod. 6069, 24 V, 180 W für Mod. 6528-6543	102.00

Art.-Nr	Beschreibung	CHF
GR70730850	Thermo-Quell Mod. 850 Suevia mit einer Tränkestelle, vollisoliert Anschluss MS-R 1/2"	638.00
GR70730860	Thermo-Quell Mod. 860 Suevia mit ZWEI Tränkestelle, vollisoliert Anschluss MS-R 1/2"	862.00
GW3822	Weidetränke Eco-Poly, 450 Lit., rund, ø 120 cm, höhe 56 cm, Gewicht: 17,5 Kg	227.60



ZAUN FÜR PADDOCKS mit Rohren 2", verzinkt

Art.-Nr	Beschreibung	CHF
SU091830	Rohrpfosten 2", 2,00 m lang, zum Einbetonieren, verzinkt	Stk 27.80
SU091510	Rohrpfosten 2", 1,50 m lang, zum Aufdübeln, verz., inkl. 4 Schwerlastanker	Stk 66.10
SU917170	Rohr 2" DIN 2440, Stangen 6,00 m lang, ohne Zuschnitt, verzinkt	Stk 89.40
SU917171	Rohr 2" DIN 2440, zugeschnitten auf 4,00 m Länge, verzinkt	Stk 52.20
SU917172	Rohr 2" DIN 2440, zugeschnitten auf 5,00 m Länge, verzinkt	Stk 75.40
SU091975	Bodenrohr 50 x 50 mm Stahl, verzinkt (Anschlag für Bodenmatte)	Lfm 24.40
SU091977	Anschluss für Bodenrohr an Pfosten 2", einfach	Stk 19.20
SU401020	Rohranschluss schräg 90° an Pfosten 2"	Stk 34.80
SU091978	Anschluss für Bodenrohr an Wand (gerade)	Stk 19.20

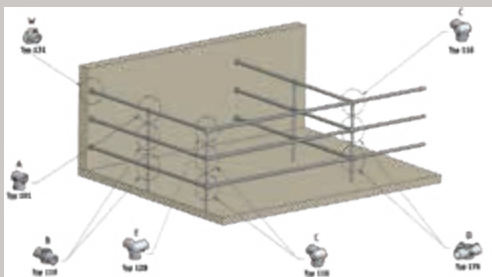

Um Verschnitt zu vermeiden, empfehlen wir für die Paddocks Rastergrößen von 3,00, 4,00 oder 6,00 m.

„TOP“ ROHRVERBINDER aus Guss, verzinkt

Art.-Nr	Verbinder, kurz	CHF
	(101) A	
SU903020	2"	10.90

Art.-Nr	Kreuzverbinder mit Abgang	CHF
	(176) D	
SU903028	2"	19.00

Art.-Nr	T-Schelle, lang	CHF
	(104)	
SU903026	2"	20.30

Art.-Nr	Rohrverbinder, außen	CHF
	(149) R	
SU903021	2"	12.20

Art.-Nr	Doppelverbinder	CHF
	(119) B	
SU903027	2"	15.10

Art.-Nr	Eckverbinder 90°	CHF
	(128) E	
SU903024	2"	20.30

Art.-Nr	Winkelverbinder 90°	CHF
	(125)	
SU903022	2"	13.80

Art.-Nr	Kreuzverbinder mit Abgang	CHF
	(161)	
SU903029	2"	11.20

Art.-Nr	Eckverbinder mit Durchgang	CHF
	(116) C	
SU903025	2"	15.30

Art.-Nr	Wandlager mit runder Platte	CHF
	(131) W	
SU903031	2"	12.20

Art.-Nr	Kreuzverbinder 2-teilig	CHF
	(148)	
SU903023	2"	22.10

Art.-Nr	Wandlager in Rohr	CHF
	(125)	
SU091300	2"	10.60

Paddocks mit Teleskopptüren

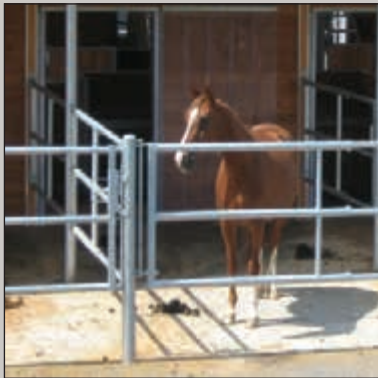

Art.-Nr	Beschreibung	CHF
SU091900	Rohrpfosten DN 101 mm, verzinkt, 2,00 m lang, zum Einbetonieren (NU)	123.00
SU091901	Rohrpfosten DN 101 mm, verzinkt, 2,00 m lang, zum Einbetonieren, mit Torkloben (D1)	148.50
SU091902	Rohrpfosten DN 101 mm, verzinkt, 1,50 m lang, zum Aufdübeln (NU)	156.60
SU091903	Rohrpfosten DN 101 mm, verzinkt, 1,50 m lang, zum Aufdübeln, mit Torkloben (D1)	182.10
SU1300199	Bodenbefestigungssatz (4 Schraubanker)	7.60
SU091911	Rohranschluss 2" für Paddockzaun, zum Anschrauben an Pfosten	23.20

TELESKOPTÜREN 3-rohrig

Art.-Nr	Beschreibung		Prix
SU950034	Stecker als Zwischenraumschutz für Teleskopptüren	Stk	29.40
SUFE2102	Befestigungsglaschen / Kloben für Wandbefestigung	Set	23.20
SU091930	Verschlussöse zur Anbringung an Rundpfosten DN 101 mm	Stk	18.00
SU091931	Verschlussöse zur Wandbefestigung	Stk	18.00
SU091933	Verschlussöse zum Anbringen an Rohrpfosten 2" mit Selbstbohrschrauben	Stk	15.80
SUEU1600	Teleskopptür 1,00 - 2,00 m, 3-rohrig, mit Federbolzenverschluss	36 kg	322.50
SUEU1601	Teleskopptür 2,00 - 3,00 m, 3-rohrig, mit Federbolzenverschluss	44 kg	346.90
SUEU1602	Teleskopptür 3,00 - 4,00 m, 3-rohrig, mit Federbolzenverschluss	58 kg	423.40
SUEU1603	Teleskopptür 4,00 - 5,00 m, 3-rohrig, mit Federbolzenverschluss	68 kg	452.40
SUEU1604	Teleskopptür 5,00 - 6,00 m, 3-rohrig, mit Federbolzenverschluss	88 kg	535.90
SUEU1620	Teleskopabtrennung 1,00 - 2,00 m, 3-rohrig, an Pfosten DN 102	36 kg	322.50
SUEU1621	Teleskopabtrennung 2,00 - 3,00 m, 3-rohrig, an Pfosten DN 102	44 kg	346.90
SUEU1622	Teleskopabtrennung 3,00 - 4,00 m, 3-rohrig, an Pfosten DN 102	58 kg	423.40
SUEU1623	Teleskopabtrennung 4,00 - 5,00 m, 3-rohrig, an Pfosten DN 102	68 kg	452.40
SUEU1624	Teleskopabtrennung 5,00 - 6,00 m, 3-rohrig, an Pfosten DN 102	88 kg	535.90
SUEU9982	Schubriegel einzeln zum Anschrauben mit 2 Bügelschrauben 1 1/2"	Stk	25.00
SU303451	Stützrad für Teleskopptüren zum Entlasten der Pfosten bei breiten Türen	Stk	45.80
SU091926	6 Rohrhülse 2", verzinkt mit Türkloben	Stk	30.90

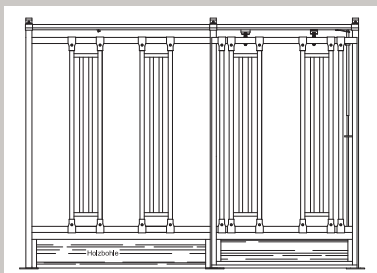

Vorderfront mit Sicherheits-Durchfressgitter & Schiebetür
(Preis ab CHF 1'606.60)

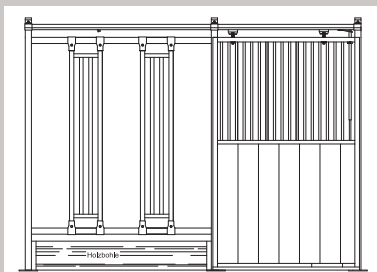

Vorderfront mit Sicherheits-Durchfressgitter & Schiebetür
Holz/Gitter (Preis ab CHF 1'606.60)

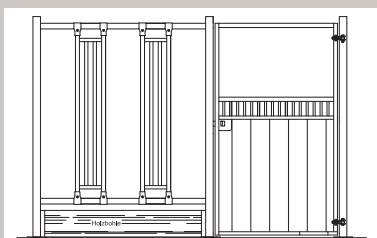

Vorderfront mit Sicherheits-Durchfressgitter & halbhoher
Drehtür (Preis ab CHF 1'542.80)

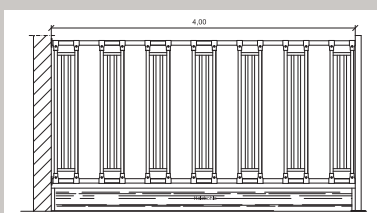
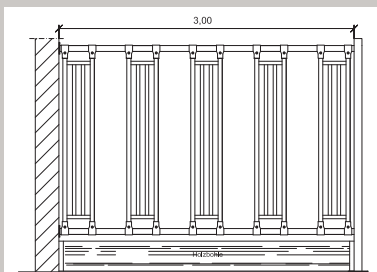

Sicherheits-Durchfressgitter

Unsere Sicherheits-Durchfressgitter sind äusserst stabil. Sie bestehen aus zwei Rahmenrohren 2" und senkrechten Rohrelementen 32 cm breit x 1,80 m lang.

Das gängige Maß für die Durchfressöffnung sind 30-35 cm lichte Breite.

Aus Sicherheitsgründen verwenden wir Elemente mit vier senkrechten Rohren zwischen jedem Fressplatz. So können sich die Pferde nicht mit dem Kopf zwischen zwei Fressplätzen verkeilen.

Bei Bedarf kann unter dem Durchfressgitter ein Holzteil angebracht werden, damit das Futter nicht verschmutzt wird.

Die Durchfressgitter können mit Boxentüren zu Vorderfronten kombiniert werden.

Gerne erstellen wir Ihnen ein individuelles Angebot!

Art.-Nr	Beschreibung		CHF
SU160770	Sicherheits-Durchfressgitter aus Rahmenrohr 2" und senkrechten Rohrelementen 32 cm breit x 1,80 m lang, zum Anschrauben (Bausatz)	Lfm	290.00
SU091300	Wandhalterung aus 2"-Rohr (Befestigung des 2"-Rohrs an der Wand oder am Pfosten)	Stk	11.10
SU160774	Vorderfront 3,00 m mit Durchfressgitter und Schiebetüre	Stk	1'606.60
SU160775	Douglasienholz, 40 cm hoch, unter dem Durchfressgitter	Lfm	24.80
SU160771	Winkel 40 cm hoch, zum Befestigen der Douglasienholzbohle rechts und links unter dem Durchfressgitter	pa	23.20
SU160360	Pfosten 80 x 80mm L 2,45m zur Befestigung der Trennwand mit der Fassade	Stk	179.10
SUM00180	Senkrecht Rohrelement einzeln 32 cm breit x 1,80 m lang	Stk	145.00
SU160772	2 Zusätzliches Füllrohr 1 1/4" - 1,78 m lang, mit 2 T-Schellen 2" x 1 1/4"	Stk	47.80

Sicherheits-Durchfressgitter

Art.-Nr	Beschreibung		CHF
SU160777	Sicherheits-Durchfressgitter 3,00 m lang (Bausatz), aus Rahmenrohr 2", 4 Wandlagern und 5 senkrechten Rohrelementen 32 cm breit x 180 cm hoch, mit Winkelprofil und Douglassholz 38 mm x 40 cm hoch, ohne Säulen		986.00
SU160778	Sicherheits-Durchfressgitter 4,00 m lang (Bausatz), aus Rahmenrohr 2", 4 Wandlagern und 6 senkrechten Rohrelementen 32 cm breit x 180 cm hoch, mit Winkelprofil und Douglassholz 38 mm x 40 cm hoch, ohne Säulen		1'194.80



FUTTERSTÄNDE für Gruppenhaltung



Für eine problemlose, individuelle Einzelfütterung in der Gruppenhaltung sind Fressstände (Futterstände) unerlässlich. Die Wände sollen geschlossen sein und müssen im oberen Bereich Sehschlitze haben (max. 5 cm), damit die Pferde ihr Umfeld beobachten können. Das Pferd muss zum Fressen bequem und locker (Ausfallschritt) stehen können. Der Fressbereich muss seitlich geschlossen sein, damit kein Futterneid entstehen kann.



Art.-Nr	Beschreibung	CHF
SU162060	Futterstand (Fressstand) 2,20 m hoch, mit einer Trennwand 3,00 m lang (kpl. Rahmen), zum Einlegen von Holz waagrecht (6,60 m ² erforderlich), mit 2 Bruststangen abgebogen (für pferdegerechten Ausfallschritt), mit 3 Oberrohren 1 1/2", nach Empfehlung der LAG	616.00
SU162062	Douglasienholz 38 mm stark, 3,00 m lang, zum Einlegen in die Trennwand des Futterstandes, Holz bis 1,30 m Höhe geschlossen, Rest mit Sehschlitzen à 5 cm	356.10

Ersatzteile

Art.-Nr	Beschreibung	CHF
SU161210	Hinteres Absperrrohr	58.00
SU161211	Futterstandwand einzeln, ohne Holz	372.40
SU161212	Bruststange einzeln, mit T-Schelle	84.70
GW6004	Kunststoff-Futtertrog Mod. 110, Inhalt ca. 12 l. Elastisches Material und abgerundete Kanten verhindern Verletzungen. B x T x H: ca. 31 cm x 28 cm x 39 cm S	13.80

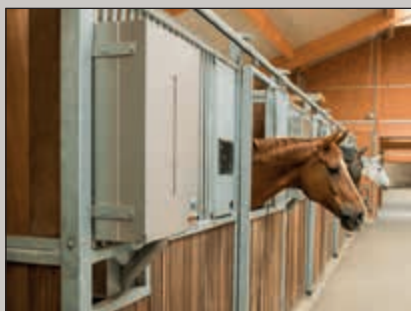
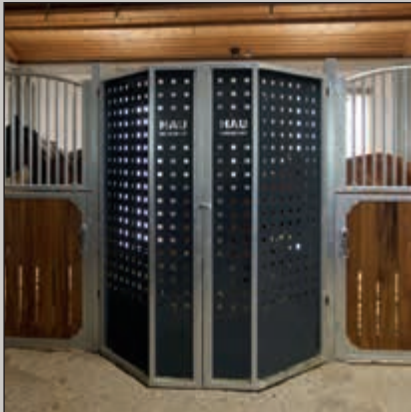

Heudepot

Die Firma Hau entwickelt innovative Geräte für eine intelligente Pferdefütterung. Neben der traditionellen Pferdehaltung setzt sie auch auf moderne und intelligente Lösungen für die Gruppenhaltung. Mit ihren elektronisch gesteuerten Systemen können Sie die Fütterung und Bewegung Ihrer Pferde individuell steuern und optimieren. Jedes Pferd wird entsprechend seinen individuellen Bedürfnissen versorgt, was insbesondere in der Gruppenhaltung entscheidende Vorteile bietet.

Beschreibung	CHF
Hau «DÉPÔT», Raufe für Rundballen 2-5 Fressplätze integriert in den Paddock	Preis auf Anfrage
Hau Heueke S Zugangstor für Raufutter zeitlich regulieren	Preis auf Anfrage
Hau Heuecke Single	Preis auf Anfrage
Hau Heuecke Duo für 2 Pferde in benachbarten Boxen	Preis auf Anfrage
Hau Heueke XL , Heuraufe für Gruppenhaltung, Zugangskontrolle	Preis auf Anfrage
Hau KornMax, Kraftfutterautomat bis zu 15 Mahlzeiten pro Tag (ohne Steuerungseinheit)	Preis auf Anfrage



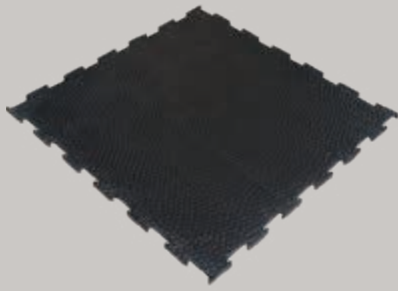

17mm/12mm

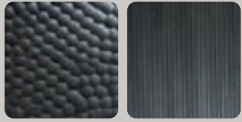

Oberfläche

Unterfläche

Montagebeispiel
Puzzlematte

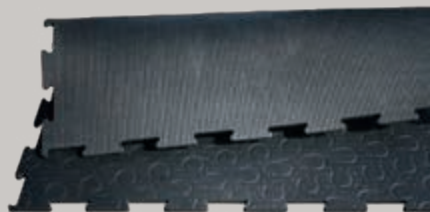
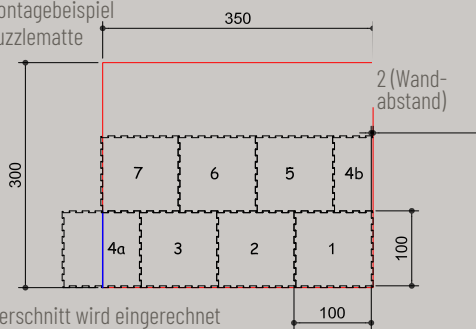

Tapis caoutchouc Basic et Classic

18mm



Oberfläche

Unterfläche

Puzzlematte Standard

Qualität muss nicht teuer sein. Die bewährte Puzzlematte Standard erfüllt viele Anforderungen, die an Bodenmatten gestellt werden und ist deshalb das am meisten eingesetzte Produkt. Die Puzzle passen genau aufeinander. Die Montage ist dadurch sehr einfach.

Einsatz Einzelboxen, Gruppenhaltung und StallgangBox

Material Neugummi

Mattendicke 17mm / 12mm

Beachten Wärmeausdehnung muss beim Verlegen berücksichtigt werden. Matten beim Verlegen nicht zusammenpressen. Die Befestigung der Matte mittels Schrauben ist nicht nötig

Art.-Nr	Beschreibung	kg	Einh.	CHF
GR45601016	Gummimatte Standard 17mm 100 x 100cm 4-Seiten verpuzzelt	20.0	Stk	44.40
GR45601012	Gummimatte Standard 12mm 100 x 100cm 4-Seiten verpuzzelt	15.0	Stk	36.00

*für geringere Beanspruchung und für Stallgänge

Puzzlematten Belmondo Basic & Classic

Robuste und rutschfeste Gummipuzzlematten, die Komfort, Isolation und Sicherheit für Pferde bieten. Einfach zu verlegen und zu reinigen, sorgen die Modelle Basic und Classic für eine stabile und langlebige Oberfläche in Boxen und Arbeitsbereichen.

Bereich Einzelboxen, Gruppenhaltung und Stallgangbox

Material Neugummi

Mattendicke 18 mm

Beachten Wärmeausdehnung muss beim Verlegen berücksichtigt werden. Matten beim Verlegen nicht zusammenpressen. Die Befestigung der Matte mittels Schrauben ist nicht nötig

Art.-Nr	Beschreibung	kg	Einh.	CHF
KRBASI	Gummimatte Basic 18 mm 100 x100 cm, 4-Seiten verpuzzelt	20.2	Stk	42.00
KRCLAS	Gummimatte Classic 18 mm Hufeisenprofil mit 4Deckschicht (Oberseite)	20.2	Stk	58.40



15mm

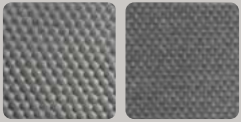

Oberfläche

Unterfläche



Z-Profil für Abschluss

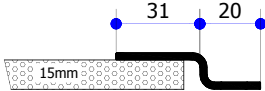

GR45420410

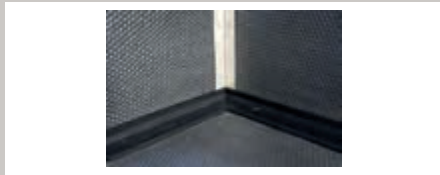

Gummiabschlussprofil für Wandanschluss

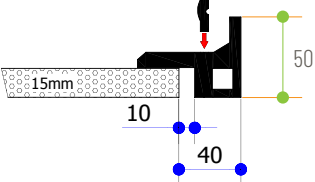

GR45420350

T-Verbindungsprofil

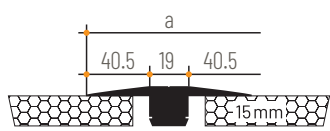

GR45420381

Gummiabschlussprofil

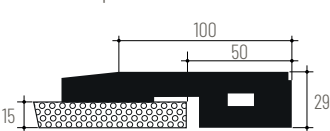

GR45420357

ROLLENMATTE THERMO GRANDE

Die Thermo Grande eignet sich hervorragend für den Waschplatz und wird auf Mass konfektioniert. Als optimalen und sauberen Wandabschluss empfehlen wir die speziellen Gummiwinkel. Damit gelangt kein grober Schmutz unter die Matten.

Einsatz	Pferdeboxen, Gruppenhaltung, Waschplatz
Material	Neugummi
Mattendicke	15 mm
Beachten	Wärmeausdehnung muss beim Verlegen berücksichtigt werden. Matte nach dem Ausrollen setzen lassen. Mit richtiger und genügender Einstreu wird ein urindichter Boxenbelag erzeugt

Art.-Nr	Beschreibung	Kg	Einh.	CHF
GR40460020	Rollenmatte Thermo 15mm 200cm	42.0	Lfm	152.00
GR40460025	Rollenmatte Thermo 15mm 250cm	52.5	Lfm	199.00
GR40460030	Rollenmatte Thermo 15mm 300cm	63.0	Lfm	239.00
GR40460035	Rollenmatte Thermo 15mm 350cm	74.0	Lfm	306.00
GR40460040	Rollenmatte Thermo 15mm 400cm	84.0	Lfm	350.00
GR40460045	Rollenmatte Thermo 15mm 450cm	94.5	Lfm	394.00

Schnittkosten

GR00440000	Schnittkosten Zwischenlängen	Stk	22.00
GR00450000	Schnittkosten in Längsrichtung	Lfm	14.00

Optionen

GR45420330	Kautschuk-Dichtband 150x1.2mm Rolle à 5m	0.3	Lfm	4.60
GR45420205	Fugenmaterial Soudaflex 40FC, 310ml Kartusche	0.3	Stk	15.00
GR45420410	Z-Profil CNS 2mm als Abschlussleiste für 15mm Gummimatten, vorgebohrt 8mm, inkl. Befestigung	1.3	Stk	83.00
GR45420350	Gummi-Winkelprofil für Rollenmatte 15mm, inkl Befestigung L = 600 cm	10.2	Stk	160.00
GR45420381	T-Verbindungsprofil für Rollenmatten 15mm, inkl. Befestigungen L = 600 cm	4.0	Stk	140.00
GR45420357	Gummiabschlussprofil für Matten 15 mm, inkl Befestigungen L = 600 cm	8,1	Stk	158.00

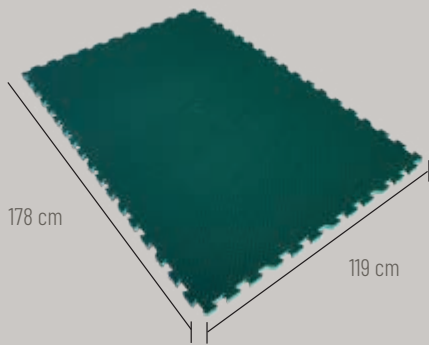

Equimat
28 mm



Oberefläche Unterefläche

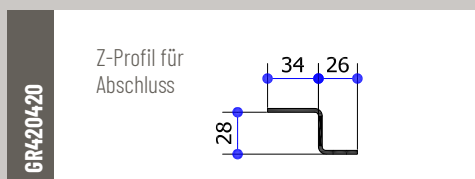

Equimat

Die gelenkschonende Equimat wird aus einer hochwertigen Mischung von EVA und Gummi hergestellt. Sie ist hautfreundlich und gleichzeitig stabil und dauerhaft. Das Riffelprofil auf der Oberseite gibt den Tieren optimalen Halt. Die Equimat hat ein sehr geringes Gewicht und kann deshalb leicht verlegt werden. Die Puzzleverbindungen erleichtern die Montage und sorgen dafür, dass die Matten nicht verrutschen können.

Einsatz Pferdeboxen und Gruppenhaltung, wenn überdacht.

Material Mischung aus EVA und Gummi, Mattendicke 28 mm

Beachten Tierschutzbestimmungen und genügend Einstreu. Matten vor direkter Sonneneinstrahlung (UV) schützen. Bei Wachstum kann diese problemlos geschnitten werden

Art.-Nr	Beschreibung	kg	Einh.	CHF
GR45560110	EQUIMAT 119x178/2.8cm 4-seitig verpuzzelt, Nutzfläche: 2.07m ²	21.0	Stk	179.00

Optionen

GR420420	Winkelprofil CNS als Abschlussleiste, inkl. Befestigung, L = 298 cm	1.3	Stk	63.00
----------	---	-----	-----	-------

Montagebeispiel EQUIMAT

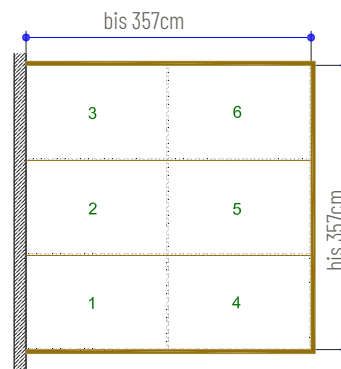

Anzahl: 6 Matten

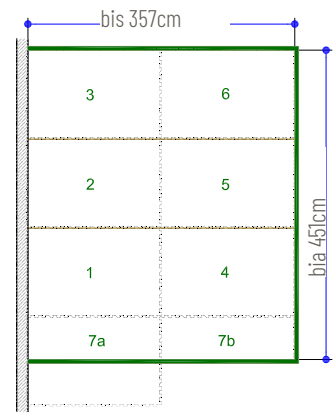

Anzahl: 7 Matten

Kuschelmatte

Liegeflächen für Pferde werden mit Stroh, Holzspänen oder Sägemehl eingestreut. Mit der Zeit schieben die Pferde die Einstreu zur Seite und liegen auf dem blanken, kalten Betonboden. Die Einstreu speichert den Urin und die Liegefläche wird unangenehm feucht. Die Matte mit dem dicken Schaumstoffkern bietet ihrem Pferd den bestmöglichen Komfort in der Box, senkt Kosten beim Einstreumaterial und verringert die Zeit zum Ausmisten deutlich. Für Pferde in Gruppenhaltung können auch mehrere Kuschelmatten nebeneinander eingesetzt werden.

Einsatz Einstreusparende Komfort-Liegematte für Pferdeboxen und Gruppenhaltung. Geeignete Einstreu: Späne oder Ähnliches

Beachten Die Tierschutzbestimmungen und genügend Einstreu sind zu beachten

Material Vollgummi / Schaumstoff, Mattendicke ca 45 à 50 mm

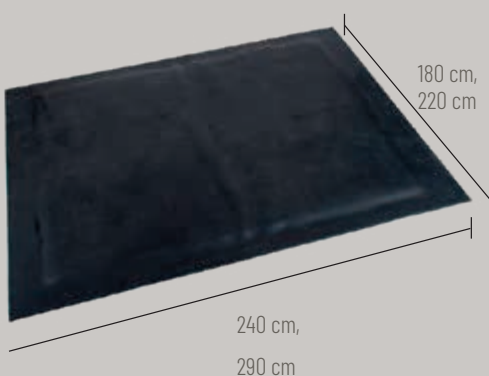

Art.-Nr	Beschreibung	kg	Einh.	CHF
Typ Standard 180x240cm				
GR45481825	Kuschelmatte „small“ 180 x 240cm	91.0	Stk	930.00

Typ Grande 220x290cm				
GR45482429	Kuschelmatte „grande“ 220 x 290cm	170.0	Stk	1'255.00

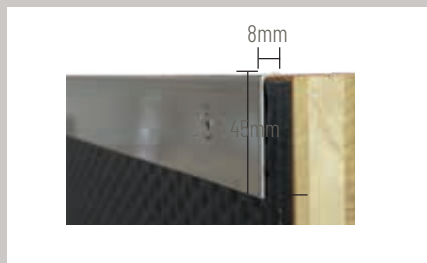
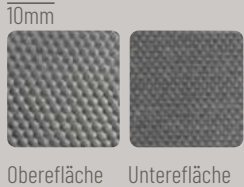

GR45.420346



ROLLENMATTE THERMO 10 FÜR WANDSCHÜTZEN

Die Wandschutzmatten dämpfen Schläge und schützen Wände gegen leichte Belastungen. Sie sind einfach und leicht zu montieren.

Einsatz Wände in Pferdeboxen, Stallgang und Transporter

Material Neugummi

Mattendicke 10mm

Beachten Abschlüsse müssen ohne Vorstehen der Matten montiert werden, damit Pferde die Matten nicht mit den Zähnen erreichen. Befestigungsmaterial für saubere Abschlüsse siehe unten

Art.-Nr	Beschreibung	kg	Einh.	CHF
GR40462010	Rollenmatte Thermo 10mm mit Gewebe 100cm	12.0	Lfm	65.00
GR40462012	Rollenmatte Thermo 10mm mit Gewebe 120cm	14.4	Lfm	78.00
GR40462015	Rollenmatte Thermo 10mm mit Gewebe 150cm	18.0	Lfm	98.00
GR40462020	Rollenmatte Thermo 10mm mit Gewebe 200cm	24.0	Lfm	130.00
GR40462025	Rollenmatte Thermo 10mm mit Gewebe 250cm	30.0	Lfm	172.00
GR40462030	Rollenmatte Thermo 10mm mit Gewebe 300cm	36.0	Lfm	197.00
GR40462035	Rollenmatte Thermo 10mm mit Gewebe 350cm	42.0	Lfm	257.00
GR40462040	Rollenmatte Thermo 10mm mit Gewebe 400cm	48.0	Lfm	293.00

Schnittkosten

GR00440000	Schnittkosten Zwischenlängen	Stk	22.00
GR00450000	Schnittkosten in Längsrichtung	Lfm	14.00

Optionen

GR45420346	Winkelprofil CNS als Abschlussleiste, inkl. Befestigung. L = 298 cm	1.3	Stk	62.00
------------	---	-----	-----	-------

Wandschutzmatte Rodeo

Die stoßfesten Wandschutzmatten dämpfen Hufschläge und schützen die Wände vor leichten Belastungen. Sie lassen sich schnell und einfach anbringen.

Bereich: Boxenwand

Material: Neugummi

Mattendicke: 12 mm

Beachten: Abschlüsse müssen ohne Vorstehen der Matten montiert werden, damit Pferde die Matten nicht mit den Zähnen erreichen. Befestigungsmaterial für saubere Abschlüsse siehe unten

Art.-Nr	Beschreibung	kg	Einh.	CHF
KR83300	Rodéo 130 x 350 cm	14.0	Stk	143.30
KRCHE	Eichenprofil zur Befestigung des Teppichs mit Luftspalt		ml	25.50
KR81510	Nageldübelset 10 x 80 mm		Stk	1.80

PFERDEMATTEN FÜR DUSCHE UND AUSSENBEREICH

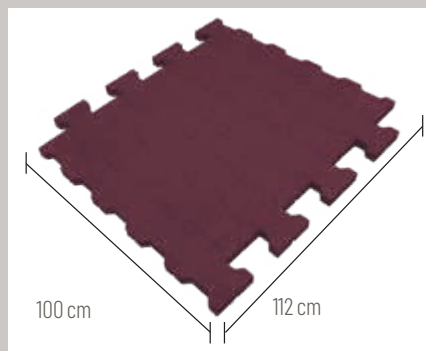

GR451812



GR451800

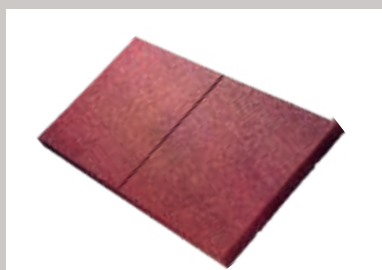

GR450100

Elastic Platten

Die wasserdurchlässige Platte ist frostbeständig und verrotungsfest und damit ideal für den Ausseineinsatz geeignet. Das Gummigranulat-Fasergemisch macht sie rutschfest und geräuscharm.

Einsatz Paddock, Führanlage, Waschbox, Waschplatz (ausen), Laufwege.

Material PU-gebundenes Gummigranulat-Fasergemisch

Beachten Bei Wärmeeinwirkung lässt sich ein Schwund der Platten auf Länge und Breite feststellen. (Kann mit Auffüllen von Sand ausgeglichen werden.) Farbveränderungen sind möglich. Bei stellenweiser hoher Belastung ist ein Ausgranulieren der Platten möglich. Alle Platten werden im Verbund verlegt.

Art.-Nr	Beschreibung	Kg	Einh.	CHF
GR45451812	Komfort Verbundsteinplatten 100x112/4.3cm	42.0	Stk	88.00
GR45451800	Komfort Regupol®-Elastic BEHATONForm 20x16/4.3cm	40.0	m ²	83.00
GR45450100	Komfort Regupol®-Elastic Matte 100x50/4.3cm mit Scheinfuge bei 50cm inkl. Stecksystem	10.0	Stk	66.00

Montage:

Lose auf Beton oder Asphalt. Kann auch wie ortsübliche Betonverbundpflaster auf frostfestem Unterbau mit Feinplanum aus Splitt gesetzt werden. Kombinierbar mit Betonverbundpflaster (Randbegrenzung und Gefälle notwendig).



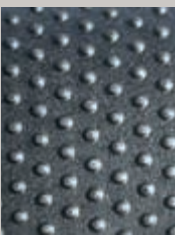
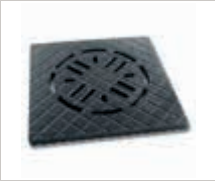

Partie inférieure :
crampons 5 mm



Pferdematten Walkpro

Die Gummimatten Belmondo Walkpro sind für den Einsatz in Stallgängen,

Führanlagen, Putzboxen und Duschen konzipiert. Die Oberflächenbeschaffenheit sorgt für einen besseren und schnelleren Wasserabfluss und bietet mehr Sicherheit beim Begehen durch das Pferd. Für alle Arten von Hufeisen geeignet. Die Matte bleibt begehbar.

Bereich Wasch- und Putzplatz

Material Gummi, 16 mm

Art.-Nr	Beschreibung	Kg	Einh.	CHF
KR83216	Walkpro 16 mm, 100 x 100 cm, 4-seitig gepuzzelt	13.3	Stk	57.90
KR83283	Abflussrinne Walkpro 100 x 16.7 cm		Stk	39.60
KR83383	Abflussrinne Gulli 40x40 cm		Stk	45.70
KR83206	Abschlussleiste Vitatop, 5 x 5.5 x 200 cm		Stk	22.00
KR81510	Nageldübel-Set 10 x 80 mm - A2		Stk	1.80

Pferdematten Paddock

Der Paddock-Bodenbelag ist eine vielseitig einsetzbare Außenmatte und ideal für stark beanspruchte Bereiche.

Er ist pflegeleicht und bietet bei Nässe eine verbesserte Rutschfestigkeit.

Die Unterseite mit spezieller Struktur sorgt für eine gute Drainage und eine bessere Stoßdämpfung für das Pferd.

Die Oberfläche ist witterungs- und UV-beständig, wodurch der Belmondo Paddock besonders robust und langlebig ist.

Er wird auch auf gepflasterten Wegen eingesetzt und ist leicht zu verlegen.

Bereich Waschbox, Putzbox und Solarien. Ideal für kritische Bereiche, auch in Aussenbereich

Material Neugummi 24 mm

Art.-Nr	Beschreibung	Kg	Einh.	CHF
KR83178	Paddock 24 mm, 100 x 100 cm, 4-Seiten verpuzzelt	22.1	Stk	65.00
KR81510	Nageldübel-Set 10 x 80 mm - A2		Stk	1.80

Oberefläche

Unterefläche



Stecksystem

MULTI-PLATTE

Die Multi-Platte ist multifunktional im Innenbereich einsetzbar. Das spezielle Verbindungssystem hält die einzelnen Platten zusammen. Die Multi-Platten können so schnell und einfach zu einer grossen Fläche verlegt werden. Sie eignen sich auch zum Zuschneiden. Die Noppen auf der Unterfläche verhindern das Verrutschen und Isolieren ideal.

Einsatz	Box
Material	Kabel-Isolier- und Mantelstoff, recycelt
Plattengrösse	75 x 115cm (ohne Falz), 80 x 120cm (mit Falz)
Dicke	22 mm

Bemerkungen In den Pferdeboxen muss ausreichend Einstreu verwendet werden.

Art.-Nr	Beschreibung	kg	Einh.	CHF
GR36447000	Multi-Platte 75x115/2,2cm (ohne Falz) Nutzfläche 0.86m ²	20.0	Stk	27.80

Oberefläche

Unterefläche

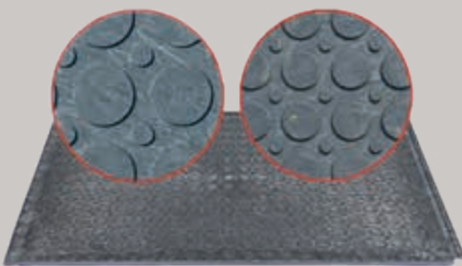

Stecksystem

Interieur Platte

Die Interieur-Platte besitzt grundsätzlich dieselben Eigenschaften wie die Multiplatte, aber die Unterseite besteht aus gefüllten Noppen. Damit wird der Untergrund geschont und trotzdem ein Verrutschen verhindert. Sie ist multifunktional im Innenbereich einsetzbar. Das spezielle Verbindungssystem hält die einzelnen Platten zusammen.

Einsatz	Box
Material	Kabel-Isolier- und Mantelstoff, recycelt
Plattengrösse	75 x 115cm (ohne Falz), 80 x 120cm (mit Falz)
Dicke	22 mm

Bemerkungen In den Pferdeboxen muss ausreichend Einstreu verwendet werden.

Art.-Nr	Beschreibung	kg	Einh.	CHF
GR37451490	Interieurplatte 75x115/2,2cm (ohne Falz) Nutzfläche 0.86m ²	24.0	Stk	34.00



Zuschneiden mit
Stichsäge möglich

TRANSPORTERBÖDEN UND -RAMPEN

Die Rollenmatten Thermo 10, Dunlomat und Ramp eignen sich ideal für Transporter und Pferdeanhänger. Mit verschiedenen Breiten auf praktisch jedes Mass zuschneidbar.

Einsatz Transporter, Pferdeanhänger

Material Vollgummi und Gewebeeinlage



Dunlomat
10 mm

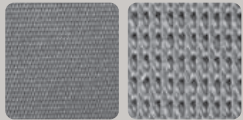

Oberefläche Unterefläche



Thermo 10
10 mm



Oberefläche Unterefläche

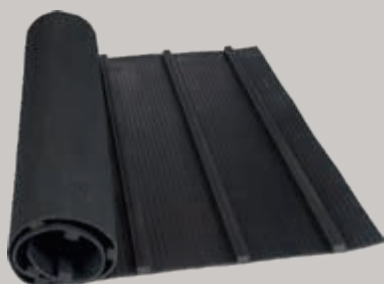

Rampe

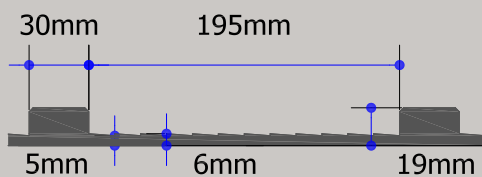

Art.-Nr	Beschreibung	kg	Einh.	CHF
---------	--------------	----	-------	-----

Dunlomat

GR40461120	Rollenmatte Dunlomat 10mm 120 cm	12.0	Lfm	78.00
GR40461150	Rollenmatte Dunlomat 10mm 150 cm	15.0	Lfm	185.00
GR40461200	Rollenmatte Dunlomat 10mm 200 cm	20.0	Lfm	377.00

Rollenmatte Thermo 10

GR40462010	Rollenmatte Thermo 10mm mit Gewebe 100cm	12.0	Lfm	65.00
GR40462012	Rollenmatte Thermo 10mm mit Gewebe 120cm	14.4	Lfm	78.00
GR40462015	Rollenmatte Thermo 10mm mit Gewebe 150cm	18.0	Lfm	98.00
GR40462020	Rollenmatte Thermo 10mm mit Gewebe 200cm	24.0	Lfm	130.00
GR40462025	Rollenmatte Thermo 10mm mit Gewebe 250cm	30.0	Lfm	172.00
GR4462030	Rollenmatte Thermo 10mm mit Gewebe 300cm	36.0	Lfm	197.00
GR40462035	Rollenmatte Thermo 10mm mit Gewebe 350cm	42.0	Lfm	257.00
GR40462040	Rollenmatte Thermo 10mm mit Gewebe 400cm	48.0	Lfm	293.00

Rampengummi RAMP

GR45240210	Rollenmatte RAMP mit Gleitschutzstegen 240cm	32.0	Lfm	152.00
------------	--	------	-----	--------

Vollflächiges Verkleben durch unser Fachpersonal

GR40420310	Primer 0.75kg PR 200 grau zu Vulkanisationsmass 2 Komp SC400	0.8	Stk	237.00
GR40420320	Vulkanisationsmasse 2 Komp. 0.7kg SC4000 & 1x Härter E-40	0.7	Stk	150.00
GR40420325	Vulkanisationsmasse 2 Komp. 4.5kg SC4000 & 7x Härter E-40	4.5	Stk	460.00
GR45420205	Fugenmaterial Soudaflex 40FC, 310ml Kartusche	0.3	Stk	15.00

Bringen Sie den gewaschenen und trockenen Anhänger zu uns. Wir benötigen 2 Werktage für die Anbringung. Bitte melden Sie sich 1-2 Wochen vor der Ausführung an. Kosten: Auf Anfrage

Pferdematten Step für Rampen steile Wegstrecken

Das speziell für Steigungen und steile Passagen entwickelte V-Profil bietet besseren Halt und verhindert, dass das Pferd ausrutscht. Die Matte kann sowohl im Außen- als auch im Innenbereich an Steigungen verlegt werden. Sehr robust und langlebig. Für eine optimale Verankerung der Matten sollte der Untergrund mindestens 10 cm dickes Beton sein.



Bereich	Rampen und steile Wegstrecken
Material	Neugummi
Mattendicke	24 mm
Beachten	Kompatibel mit einer Fahrzeugrampe mit einer maximalen Steigung von 10 % mit Standardausstattung

Art.-Nr	Beschreibung	kg	Einh.	CHF
KR STEP	Step 130 x 200 cm	21.4	Stk	78.20
KR STEP-1	Step 65 x 200 cm	21.4	Stk	87.30



Kratzmatte DAIRY SCRATCHY®

Natürliches Kratzen im Stall und auf dem Auslauf fördert das Wohlbefinden Ihres Pferdes.

Die gewebeverstärkte Neugummi-Kratzmatte DAIRY SCRATCHY® von Bioret Agri kann als Wand- und Kantenschutz eingesetzt werden. Sie fördert das natürliche Kratzen, welches wiederum die Durchblutung und Fellpflege unterstützt. Zugleich verhindert sie als Kantenschutz Stossverletzungen

Merkmale des vertikalen DAIRY SCRATCHY®

Oberer Abschnitt 100 cm mit 32 mm dicken Noppen
 Unterer Abschnitt 50 cm glatte Oberfläche

Beschreibung	CHF
Dairy Scratchy, Kratzmatte 32 mm	117.00

Norament

Norament 992 Grano verbindet Langlebigkeit und Elastizität mit einer modernen, zeitlosen Optik. Die einzigartigen Platten sind nicht nur extrem verschleissfest, sondern durch ihre sehr dichte, fugenlose Oberfläche auch absolut flüssigkeitsundurchlässig. Norament entspricht der R9-Rutsicherheitsklasse und überzeugt mit einer Trittschalldämmung von 15 dB und exzellenten Brandschutzeigenschaften. Norament ist in verschiedenen Farben erhältlich.

Einsatz Waschplatz, Stallgang und Tierkliniken

Material Gummi

Mattendicke 9mm

Art.-Nr	Beschreibung	Kg	Einh.	CHF
GR49450050	Nora Kautschukbodenbelag für Objekte mit extremen Anforderungen, vielfältiges Design und absolute Spitzenklasse	17.0	m ²	310.00

Systemaufbau Norament



Grundierung

Spachtelmasse

Klabstoff

Norament

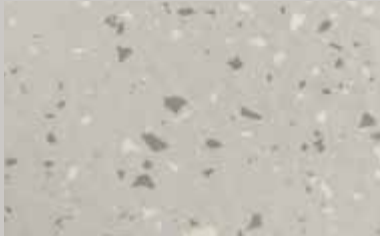

Norament 992 Grano 5302



Norament 992 Grano 5303



Norament 992 Grano 5304



Norament 992 Grano 5308

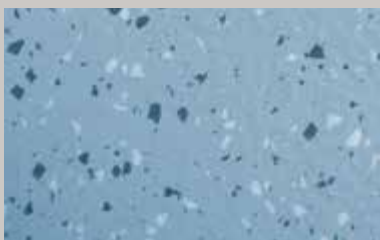

Norament 992 Grano 5317

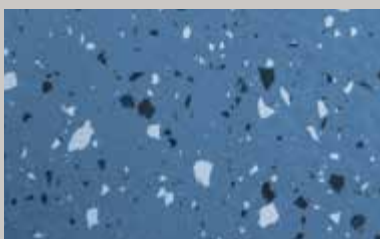

Norament 992 Grano 5319

EQ04 Stabilisierungsfliese - großes Format

Die Stabilisierungsfliese EQ04 ist ideal, um große Flächen einfach und schnell abzudecken. Diese für Pferde entwickelte Schlammenschutzfliese ist beidseitig verwendbar und hat auf der einen Seite eine Oberfläche mit Abflusslöchern für die Drainage und auf der anderen Seite eine Spaltenbodenseite, die mit Sand oder kleinem Kies gefüllt werden kann. Die Fliese deckt zahlreiche Verwendungszwecke ab, wie z. B. die Stabilisierung schlammiger Bereiche oder die Schaffung eines Bodens für einen Paddock.

Sie ist so konzipiert, dass sie Trittschäden und dem Befahren mit schweren Fahrzeugen standhält.

Kann allein verwendet werden, sie muss nicht mit zusätzlichem Splitt oder Sand aufgefüllt werden.

Die Platte lässt sich in alle Richtungen verlegen, um zu verhindern, dass sich die Platten gegenseitig anheben.

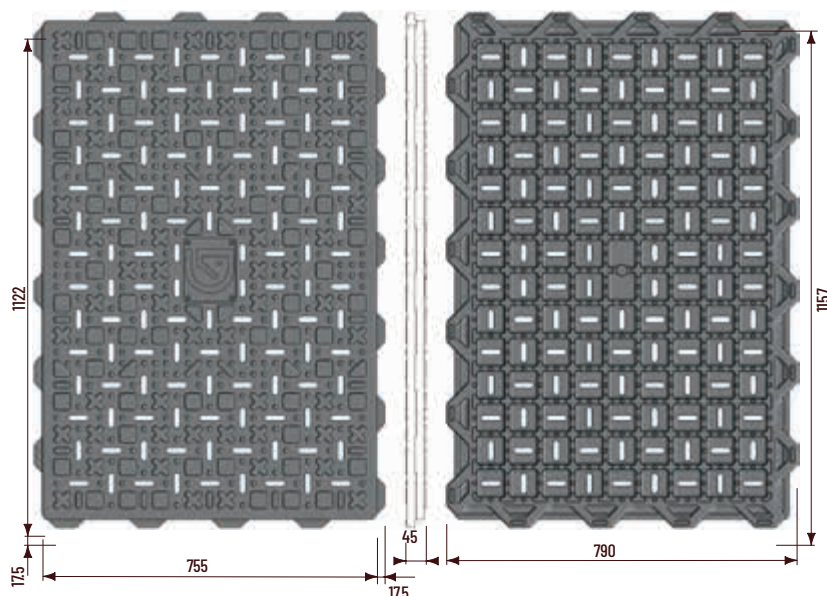

Degressive Preise nach Menge - Grossformatplatten EQ04

Menge	Einzelpreis pro Platte o. Mwst gemäss Menge
1 Palette (32 Platten EQ04, ca 28 m ²)	28.00
2 - 3 palettes	25.20
4 - 5 Paletten	24.65
Ab 6 Paletten	23.80

Spezielle Konditionen

1 Palette von 32 Platten EQ04 - ca 800 kg

1 Platte EQ04 von 0,87 m²

Verkaufspreis ab Lager

Transporttarif: bitte anfragen (Ihre Adresse muss mit dem LKW erreichbar sein).

Hebemittel vom Kunden bereitgestellt

HEAVY SOFT PLUS BODENBELAG

Der Heavy SOFT Plus Bodenbelag von Horse Stop ist die ideale Lösung für stark beanspruchte Bereiche. Er vereint Robustheit, Komfort und Langlebigkeit, bietet hervorragende Stoßdämpfung und hohe Rutschfestigkeit. Perfekt geeignet für Gänge, Putzplätze und Wartezonen.

Bereich	Stabilisierter Winterpark, Zufahrtsweg (Park), geschützter Rasenboden (mechanische Reinigung möglich), Putz- und Duschplatz und Parkplatz
Material	Hochfester Faserkunststoff
Besonderheit	Verrottungsbeständiges und UV-beständiges Material, speziell entwickelt, um vorzeitigen Verschleiß auch bei intensiver Nutzung zu reduzieren, und bewährte Widerstandsfähigkeit gegenüber extremen Wetterbedingungen.

Art.-Nr	Beschreibung	kg	Menge	CHF
GHSOFTP	Bodenbelag 80x120x4cm	20 kg/m ²	m ²	28.30



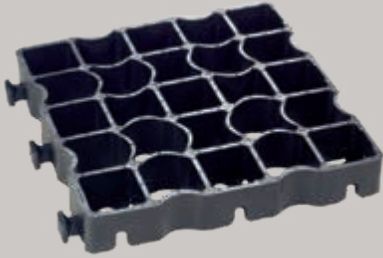

Ecoraster
50 mm / 40mm

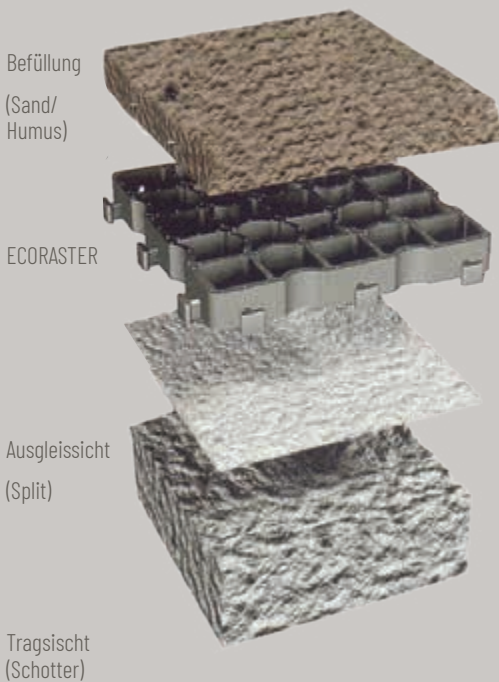

Ecoraster sind schnell gesetzt und verbunden



Ecoraster

Der Ecoraster sorgt für einen ebenen, extrem belastbaren Untergrund. Das System trennt Tretschicht und Unterbau voneinander, wodurch der Boden wasserdurchlässig bleibt und es nie mehr zu Matsch kommt. Zudem bleibt der Boden durch die extreme Stabilität befahrbar. Ecoraster ist der ideale Untergrund für Springreiten, Dressur, Auslauf und Paddock.

Einsatz	Weidezuläufe, Strassenbefestigungen, Reitplätze und Reithallen, Verladeplätze, Offenställe, Föhranlagen, Ausläufe aller Art
Rastergrösse	33 x 33cm, wird jedoch bereits vorgesteckt auf 100 x 133cm angeliefert 33x33cm
Material	PE
Gewicht	E50: 11kg/m ² E40: 8kg/m ²

ECORASTER® E50, Masse 33 x 33 / 5.0cm

Starke Ausführung: für alle Anwendungsbereiche

1 Palette = 57.33m² / Lkw = 1261.33m²

Art.-Nr	Bis 114.4m ² / m ²	Ab 114.4m ² / m ²	Ab 458.0 m ² / m ²
GR36451300	24.90	24.10	23.80

ECORASTER® E40, Masse 33 x 33 / 4.0cm Leichte Ausführung:

nicht befahrbar, leichte Beanspruchung, muss 5 - 10cm übersandet werden

1 Palette = 74.67 m² / Lkw = 1642.83 m²

Art.-Nr	< 146.3m ² / m ²	> 146.4m ² / m ²	> 512.0m ² / m ²
GR36451400	20.10	19.00	18.70

Montageanleitung für Reitplätze / Longierzirke / Paddocks / Föhranlagen

- Bestehende Grasnarben entfernen und Planum mit ca. 1 % Gefälle herstellen
- Schottertragschicht aufbringen und plan verfestigen (einrütteln, walzen)
- Ca. 2cm Ausgleichsschicht aus Split und Oberboden aufbringen und plan abziehen
- ECORASTER® beginnend an einer Ecke verlegen, die Verbundzapfen müssen in Verlegerichtung zeigen
- ECORASTER® einrütteln/walzen
- Füllen der ECORASTER® mit Sand (evtl. mit Zusatzstoffen)

Montageanleitung für Parkplätze / Zufahrten / Stellplätze

- Schottertragschicht aufbringen und plan verfestigen (einrütteln, walzen)
- Splitterausgleichsschicht aufbringen und plan (grob) abziehen
- Einbringen der Verfüllung ca. 1 - 2 cm überfüllen. Bei Bedarf ansäen und einschlämmen

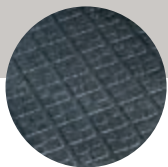

P. supérieure



P. inférieure

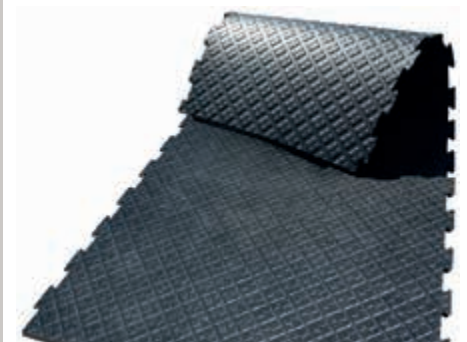

Tapis HorseWalker

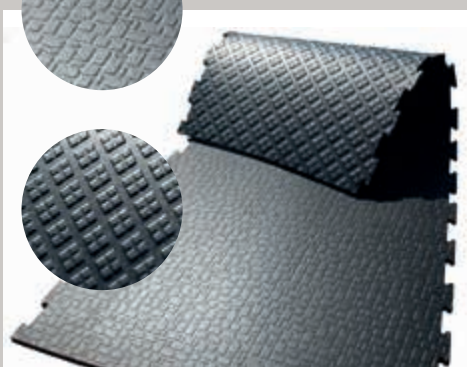

Tapis Motion



Pferdematten für Führanlage

Der elektrisch leitfähige Belag für Pferdeisen ist vollständig aus Gummi gefertigt und überzeugt durch sein griffiges Hammerschlagprofil, das die Sturzgefahr für Pferde erheblich verringert. Die 21 mm dicken Matten bieten dem Pferd eine stabile und isolierende Oberfläche, die ein gesundes Laufen und die notwendige Bewegungsfreiheit für die Drehbewegungen der Gelenke ermöglicht.

Bereich	Pferdeführanlage
Material	Neugummi
Mattendicke	21 mm
Besonderheit	Rutschfest, isolierend
Montage	Zögern Sie nicht, unsere Verlegeanleitung anzufordern

Art.-Nr	Beschreibung	kg	Einh.	CHF
KRAHORS	Matten für HorseWalker-Laufband Verstärkte Beschichtung für Laufband nach Maß gefertigt	21.0	m ²	122.90
KRAMOTI	Matten für Laufband Motion, Verstärkte Beschichtung für Laufband, Nach Mass gefertigt.	22.0	m ²	86.30

Trenngitter

Einsatz	Führanlagen
Material	Gummi
Mattendicke	6mm

Art.-Nr	Beschreibung	kg	Einh.	CHF
KRAF361	Gummitrenngitter leitfähig, 180x200/0.6cm	40.00	Stk	693.55
KRAF4532	Option: Gelochte Gummimatte, leitfähig 180 x 200 cm, 6 mm dicke mit Support		Stk	806.30

Pferdestall-Fenster

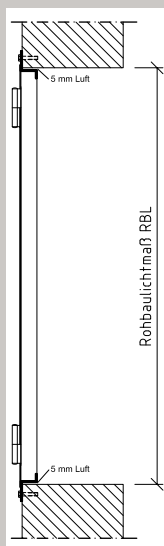

Vierkant-Schlüssel (Standard): Öffnen von beiden Seiten möglich



Rundgriffe (Mehrpreis)

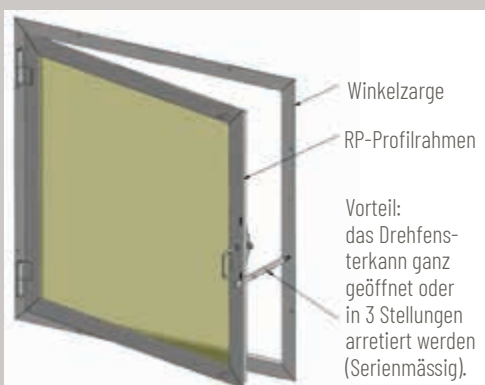

SU000114

Art.-Nr	Beschreibung		CHF
SU000116	Pferdestall-Drehfenster, Rahmen aus RP-Profil, verzinkt, 100 cm breit x 100 cm hoch, mit schlagfester Spezial-Plexiglasscheibe und Windhaken. Das Drehfenster kann in drei Stellungen arretiert werden. Dadurch ist im Winter eine Mindestlüftung möglich. Gewicht: 30Kg	Stk	457.05
SU000141	Mehrpreis für Spezial-Plexiglas, schlagfest, 5 mm stark	m ²	40.85
SU000145	Mehrpreis für Sicherheitsglas, 6 mm stark	m ²	9.00
SU000119	Schutzgitter, abnehmbar, 100 cm breit x 100 cm hoch (gerade)	Stk	161.30
SU000932	Schutzgitter, abnehmbar, Sondermaß (gerade)	m ²	217.00
SU000933	Schutzgitter, separat schwenkbar, 100 cm breit x 100 cm hoch	Stk	378.20
SU000114	Pferdestall-Dreh-Kipfenster, Rahmen aus RP-Profil, verzinkt, 100 cm breit x 100 cm hoch, mit schlagfester Spezial-Plexiglasscheibe, Fenster zum Kippen nach innen, mit abgekröpftem Schutzgitter und Windhaken	Stk	836.40
SU000175	Rundgriff, innen und außen	Stk	58.90
SU000170	Schloss, ohne Profilzylinder	Stk	123.00
SUSU1021	Profilzylinder (Schloss)	Stk	47.60
	Mehrpreis für Einzelanfertigungen oder Sondermaße, bis 3 Stk		10 %



Wir fertigen die Drehfenster mit 1 cm Untermaß in Höhe und Breite
 → Drehfenster 100 cm x 100 cm (Maueröffnungsmaß)
 ≙ Außenmaß des Fensters (Zarge) 99 cm x 99 cm

PFERDEBOXEN-AUSSENTÜREN



Pferdeboxen-Außentür, waagrecht geteilt, mit Denya-Harholz und Fenster mit Sicherheitsglas



Pferdeboxen-Außentür, waagrecht geteilt mit Douglasenvollholz und Fenster mit Plexiglas und Schützgitter

Art.-Nr	Beschreibung	CHF
SU0184	Pferdeboxen-Außentür, Typ GSD <ul style="list-style-type: none"> • Waagrecht geteilt, Rahmen und Winkelzarge verzinkt • Oberteil mit Sicherheitsglas ohne Schutzgitter • Unterteil 1,30 m hoch, mit Holzfüllung, mit Schnappschloss (von innen und außen bedienbar) • mit Windhaken zur Fixierung der geöffneten Türe • DIN links oder rechts (bitte angeben) 	1'044.00
SU0184H	Pferdeboxen-Außentür 1,20 m x 2,45 m mit Hartholzfüllung (wird nicht angenagt)	1'091.60
SU0170	Schloss ohne Profilzylinder, im Ober- oder Unterteil der Tür	123.00
SU1021	Profilzylinder (Schloss)	47.60
SU0185	Verbindungsriegel (Oberflügel/Unterflügel)	16.40
SU0111	Türfeststeller	53.00
SU0196	Magnet-Türfeststeller groß (Haltekraft 35 kg)	40.60
SU0195	Magnet-Türfeststeller klein (Haltekraft > 20 kg)	21.00



Verbindungsriegel (Oberflügel/Unterflügel)

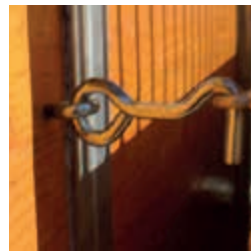

Windhaken (Standard)



Wir fertigen die Außenboxentüren mit 1 cm Untermaß in Höhe und Breite.



Außenboxentür 120 x 220 cm (Maueröffnungsmaß)



Außenmaß der Tür (Zarge) 119 x 219 cm

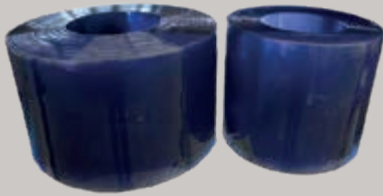

Streifenvorhang PVC

Die Streifenvorhänge bestehen aus einem weichen und flexiblen PVC und bieten dank ihrer Transparenz optimale Sicht- und Lichtverhältnisse. Sie isolieren effizient und verringern Staubvermutzungen zwischen zwei Bereichen.

Einsatz	Landwirtschaft, Pferdehaltung, Bau, Industrie.
Material	Weich-PVC
Eigenschaften	Glasklar mit leichtem Blaustich, UV-stabilisiert.
Montage	Im-Licht (Unter-Sturz): Höhenverlust in der Durchfahrt 5cm. Vor-Licht (Vor-Sturz): Seitliche Überlappung von je 10cm. Überlappung einzelner Streifen von 10-15cm

Art.-Nr	Beschreibung	kg	Einh.	CHF
SU049020	Weich-PVC Meterware		Rolle	7.00
SU049021	Weich-PVC-Rolle 300/3 mm, Rolle 25 lfm	26.5	Rolle	145.00
SU049022	Weich-PVC-Rolle 300/3 mm, Rolle 50 lfm	53.0	Rolle	278.40

Fertig konfektioniert inklusive Befestigung

GR35150410	Streifenvorhang fertig konfektioniert Breite 100cm mit 5 Streifen à 250cm	14.1	Stk	158.00
GR35150425	Streifenvorhang PVC 200mm/3mm, Rolle zu 50Lfm	16.9	Stk	190.00

Optionen

GR35150098	Befestigungsschiene Edelstahl 98.4cm zu Streifenvorhang	0.2	Stk	19.40
GR35150123	Befestigungsschiene Edelstahl 123cm zu Streifenvorhang	0.7	Stk	22.90
GR35150030	Befestigungsblech 30cm zu Streifenvorhang, (5St/Lfm)	0.8	Stk	4.00

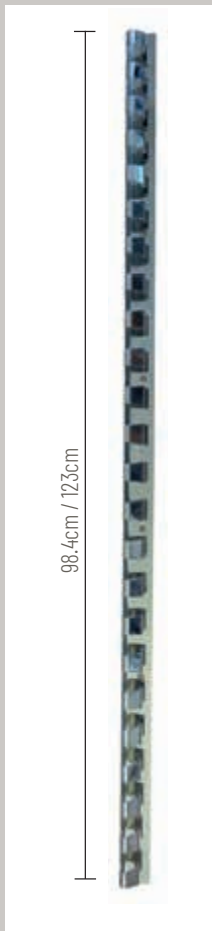

GR35150123



GR35150130





Pferdestall Douglasienholz mit Sichtbackstein



Freitragender Stall mit Nagelbindern



Pferdestall Modul mit Sichtmauerwerk



Geräumige, helle Außenboxen mit Sicherheitstüren und Douglasienholz



Einreihiger Stall mit Standardmaßen. Vorderseite Türen, Rückseite Fenster (Mehrpreis). Hell und luftig durch Lichtplatten am Giebel und Windnetz vorne. Die Futterluke in der Front (Mehrpreis) ermöglicht einfache Kraftfuttergabe.

AUSSENBOXENSTALL „Universal Super“

Der Stall wird als Bausatz zerlegt geliefert. Alle Wände sind auf einem Rahmen aufgebaut, das eine sehr einfache Montage ermöglicht. Ein Fundament ist nicht erforderlich. Ein ebener, fester Boden (z. B. Pflastersteine) ohne Gefälle genügt. Die Außenboxen „Universal Super“ können kostengünstig abgebaut werden, das Holz muss nicht aus den Rahmen demontiert werden.

Die Standardgröße der Boxen beträgt 3,50m x 3,50m. Das Dach hat eine Länge von 5,00m.

Andere Maße sind ebenfalls möglich. Auf Wunsch kann man Fenster oder Türen einbauen.

Türen von Außenboxen in die Rückwände einbauen. Wir können auch überprüfbare statische Berechnungen und einen Fundamentplan liefern (Kosten nach Absprache).

- Alle Stahlteile feuerverzinkt
- Dacheindeckung mit Trapezblech (mit Anti-Tropf-Beschichtung) oder isolierendem Sandwichmaterial, 5,50 m lang Sandwichmaterial, 5,50 m lang
- Außenwände mit Douglasienholz, 38 mm oder 60 mm stark, mit Nut und Feder
- Beliebig viele Pferdeboxen in einer Reihe
- Flexibel und individuell zu günstigen Preisen
- Auf Wunsch auch in anderen Maßen lieferbar

Art.-Nr	Beschreibung	CHF
SU000700	Aussenboxenstall «Universal Super » mit 2 Boxen, Gesamtlänge 7,00 m, Breite 3,50 m, Höhe 3,25 m / 3,75 m. Dacheindeckung Trapezblech mit Anti-Tropf Beschichtung. Holzfüllung Douglasie, 38 mm stark. Giebeldreiecke und Lichtband mit Ondex-Lichtplatten. Inkl. Dachrinne und Ablauf. Standardmäßig mit Außenboxentüren vorne (Fenster optional).	17'516.00
SU000703	Mehrpreis für Dacheindeckung mit Sandwichmaterial (isolierend), für 2 Boxen	2'088.00
SU000702	Mehrpreis für Erweiterung, pro Box 3,50 m x 3,50 m	7'192.00
SU000116	Mehrpreis für Pferdestall-Drehfenster mit Befestigungsrahmen	457.05





Weidehütten mit Sandwich-Dacheindeckung (isolierend) gegen Aufpreis. Die Isolierung schützt besonders vor Wärmestau im Sommer



Wenn die Weidehütte auf Naturboden ausgestellt wird, muss sie an den Bodensäulen mit Erdnägeln gegen Abheben bei Sturm gesichert werden. Spezielle Erdnägeln können Sie bei uns beziehen.

- Stabile Ausführung
- Einfache Montage
- Preisgünstig
- Auf Wunsch auch andere Maße möglich

Besonders langlebige Weidehütten aus feuerverzinkten Stahlteilen. Die Rück- und Seitenwände werden mit Holz verfüllt. Für die Dacheindeckung verwenden wir standardmäßig Trapezblech, gegen Mehrpreis sind auch eine Anti-Tropf-Beschichtung oder isolierendes Sandwichdach erhältlich. Die Dachplatten sind 5,00 m lang (Vordach ca. 1,50 m). Als Untergrund genügen ein fester Boden, Streifen- oder Punktfundamente. Lieferung als Bausatz!

Art.-Nr	Beschreibung	CHF
SU161550	Weidehütte L x B x H: 3,05 m x 3,05 m x 2,50/2,70 m	4'205.00
SU161551	Weidehütte L x B x H: 6,10 m x 3,05 m x 2,50/2,70 m	6'482.10
SU161552	Weidehütte L x B x H: 9,15 m x 3,05 m x 2,50/2,70 m	8'557.40
SU161553	Doppel Weidehütte	7'579.50
SU000701	Mehrpreis für Dacheindeckung mit Sandwichmaterial, pro 3,00 m - Element	742.40
SU161555	Erdnägeln (Spreizdübel) zur Sicherung der Weidehütte gegen Abheben	17.40

Für die Verwendung als Außenboxenstall sind die Weidehütten mit Pferdeboxen „Komfort Line“ kombinierbar!





Die fahrbare Weidehütte kann an verschiedenen Stellplätzen aufgestellt werden. Durch eine spezielle, starke Rahmenkonstruktion ist ein Umstellen der Weidehütte mit einem Schlepper problemlos möglich.

Zum Transport müssen lediglich zwei Räder mit Achsstummel und die Deichsel montiert werden.

Lieferung als Bausatz inkl. Douglasienholz!



Die Weidehütte muss gegen Abheben bei Sturm gesichert werden.

Art.-Nr	Beschreibung	CHF
SU61130-X	Fahrbare Weidehütte L x B x H: 6,24 m x 3,16 m x 2,50/2,60 m (ohne Deichsel und Räder)	7325.40
SU161130	Fahrbare Weidehütte L x B x H: 6,24 m x 3,16 m x 2,50/2,60 m (ohne Deichsel und Räder)	6745.40
SU61131-X	Fahrbare Weidehütte L x B x H: 7,24 m x 3,66 m x 2,50/2,60 m (ohne Deichsel und Räder)	9925.00
SU161131	Fahrbare Weidehütte L x B x H: 7,24 m x 3,66 m x 2,50/2,60 m (ohne Deichsel und Räder)	9159.40
SU161139	Deichsel für fahrbare Weidehütte (50 kg)	243.60
SU161136	Räder für fahrbare Weidehütte (40 kg)	672.80
SU161137	Hutschelle 80/80 mit 2 Erdnägeln (Sturmsicherung)	52.20



Zum Transport werden die Räder in die Halterung gesteckt



Um Verletzungen der Pferde zu vermeiden, kann die Deichsel nach dem Transport hochgeklappt werden





GW0406

Panel-Dach „Compact“

Der leichte Weideunterstand für Pferde in Rundbogenform, die Dachkonstruktion wird auf Panels montiert. Ideal auch zum Lagern von Maschinen oder Heu.

Als zusätzlichen Wetterschutz für die Seiten und den Giebel sind Planen oder Windschutznetze mit Ösen lieferbar

Hochwertige Plane 650g/m²

Einfache und schnelle Montage mit 2 Personen in etwa 2 Stunden



Unbedingt auf ausreichende Sturmsicherung achten! Wir empfehlen an allen 4 Ecken T-Pfosten (2,40 m lang) einzuschlagen und mit in die beiden Ketten einzubinden.

Art.-Nr	Beschreibung		CHF
GW0406	Panel-Dach «Compact» 3,60 m x 3,60 m (mit 3 Panels und 1 Panel mit Tor), Höhe 3,25 m inkl. Verankerungsset	Stk	2'069.70
GW0408	Panel-Dach «Compact» 3,60 m x 3,60 m (mit 3 Panels ohne Tor) Höhe 3,25 m inkl. Verankerungsset	Stk	1'839.50
GW0008	Rückwand für Rundbogen-Weidezelt, oben aus Windschutznetz, unten Plane, Höhe 3,25 m	Stk	318.95
GW0405	Panel-Dach «Compact» 6,00 m x 6,00 m (mit 3 Panels), höhe 3,57 m inkl. Verankerungsset	Stk	5'545.30
GW0401	Rückwand für Rundbogen-Weideunterstand 6 m Breite	Stk	442.80
GW0402	Panel mit Tor für Rundbogen-Weideunterstand 6 m Breite, 2 Teile	Stk	1'280.30
GW0403	Verankerungsset	Stk	105.40



GW0402



GW0405



Futterstation für Raufutter



Futterstation mit Kraftfutterautomaten



Fütterungsstation mit Fressgitter



Fütterungsstation

Überdachung von Futterstationen

Zentrales Thema für die Gesundheit und das Wohlbefinden ist eine pferdegerechte Fütterung. Neben einer guten Futterqualität sind häufige Mahlzeiten über den Tag verteilt sinnvoll. Die gemeinsame Raufutteraufnahme mit langen Fresszeiten ist ernährungsphysiologisch sehr vorteilhaft und beschäftigt die Pferde. Die stündliche Portionierung des Kraft- und Mineralfutters bewirkt darüber hinaus einen vermehrten Bewegungsanreiz

Auf Wunsch können wir Ihnen das Dach für Ihre Futterstationen anbieten. Dazu benötigen wir die Maße und die Schneelast. Verschiedene Ausführungen sind möglich.

Futterautomaten für Kraftfutter, Mineralfutter und Raufutter können wir nicht anbieten.

Futterstation für Kraftfutterautomaten

- Portionierung des Kraft- und Mineralfutters
- Bewegungsanreiz
- Beschäftigung der Pferde

Futterstation mit Durchfressgitter

- Station zur Zugabe von Raufutter
- Einzelne Fressplätze
- Wenig Futterverlust
- Beschäftigung der Pferde





Rundraufe, 12 Plätze



Schutz für Dreipunkthängung

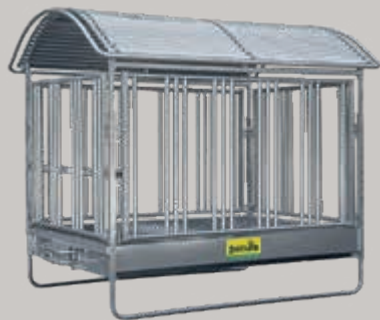

Rundraufe, 16 Plätze

Rundballenheuraufen füt 12 Plätze

Art.-Nr	Beschreibung	CHF
SU303534	Viereckraufe mit Sicherheitsfressgitter, 12 Plätze, mit Dach. Zerlegt als Bausatz, Dreipunkthängung, doppelte Verstärkungsrohre, feuerverzinkt. Innenmaß: 2,00 m x 2,05 m, 485 kg.	2'241.10

Rundballenheuraufen füt 16 Plätze

Art.-Nr	Beschreibung	CHF
SU303539	Viereckraufe mit Sicherheitsfressgitter, 16 Plätze, mit Dach. Zerlegt als Bausatz, Dreipunkthängung, doppelte Verstärkungsrohre, feuerverzinkt. Innenmaß: 2,00 m x 3,00 m, 624 kg	3'157.30

Zubehör für Rundballenheuraufen, 12 Plätze

Art.-Nr	Beschreibung	CHF
SU303545	Dachkanten-Schutzbügel (extra bestellen)	135.70
SU303547	Schutz für Dreipunkthängung (extra bestellen)	52.20
SU303844	Futtersparnetz 3,60 x 3,60 m, Maschenweite 4,5 x 4,5 cm	141.50
SU303850	Rahmen für Futtersparnetze, Rahmengröße 1,85 x 1,85 m	77.00

Zubehör für Rundballenheuraufen, 16 Plätze

Art.-Nr	Beschreibung	CHF
SU303546	Dachkanten-Schutzbügel (extra bestellen)	173.50
SU303547	Dachkanten-Schutzbügel (extra bestellen)	52.20
SU401020	Futtersparnetz 3,60 x 2,40 m, Maschenweite 4,5 x 4,5 cm	103.30
SU401020	Rahmen für Futtersparnetze, Rahmengröße 1,82 x 2,86 m	92.60

Weidezaun Band

Ein wirksames Produkt, das 1985 von einem Pferdezüchter entwickelt wurde. Über 30 Jahre lang wurde es verbessert und perfektioniert, um die Sicherheit Ihrer Pferde bestmöglich zu gewährleisten.

- für alle Pferde geeignet
- robust, sicher und ästhetisch
- unter schwierigen klimatischen Bedingungen erfolgreich getestet, da weltweit im Einsatz
- alle Materialien sind auf Langlebigkeit ausgelegt

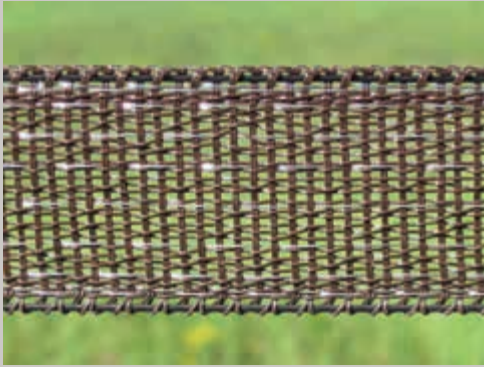

Braunes Band SAM4 / SAZ4



Kompletter Spanner SA36V



Eckisolator SA45V



Bandgriff SA11A

Art.-Nr	Beschreibung	Einh.	CHF
SAM4	Braunes Band 4cm, Rolle 500 m	Stk	207.10
SAZ4	Braunes Band 4cm, Rolle 250 m	Stk	106.80
SA8NM	Isolator blank, braun (Kunststoffschrauben), 4 cm	Stk	0.70
SA8VM	Brauner Isolator + 2 Holzschrauben (Kunststoffschrauben), 4 cm	Stk	0.70
SA8X	Box mit 200 Holzschrauben	Sch.	13.85
SAM/V/B/N	Ersatzschrauben aus Kunststoff (braun, grün, schwarz)	Stk	2.05
SA45V	Eckisolator + 2 Schrauben 4 cm	Stk	4.20
SA36V	Kompletter Spanner + Schraube 4 cm	Stk	7.35
SA36N	Spannerschleife allein 4 cm	Stk	4.90
SA36T	T-Schleife (für dritten Start), 4 cm	Stk	3.00
SA11A	Bandgriff 4 cm	Stk	6.80
SA24B	Verbindungsschleife, Band 4 cm	Stk	1.70
SACLIPM	Braune Plastikklammern (10er-Packung)	Stk	3.00
SA18	Zaun-Tester	Stk	18.70
SA28M	Isoliertes Hochspannungskabel	Lfm	1.85
SA28P	Hochspannungsisoliertes Kabel auf 100-m-Rolle	Stk	156.95
SACM	Crimp-Hülse CM	Stk	1.50
SA59H	Verbindungssteg	Stk	6.90
SA49	Faserpfahlrinne	Stk	35.30

SCHUBKARRE & TRANSPORTKARREN



GW1573



GW1585



GW1570



GW1592



GW1572



AU12125



AU1217325



GW1647



GW1649



PBGBWM20



PBGWMRB20

Art.-Nr	Beschreibung	CHF
GW1573	Compactkarre 350 Liter mit schwarzer PE-Mulde, Untergestell 2-rädrig, feuerverzinkt, 1800 x 860 x 450 cm, 29 kg	420.60
GW1585	Compactkarre «Big Ben» 180 Liter mit 1-Rad-Achse, mit feuerverzinktem Untergestell, 1600 x 1150 x 870 mm Gewicht: 18 kg Farben: grün, pink oder schwarz	341.10
GW1570	Compactkarre 120 Liter mit PE-Mulde, mit feuerverzinktem Untergestell, 1500 x 770 x 400 cm, 17 kg Blau, Orange, Gelb	267.15
GW1592	Grossmuldenkarre 200 Liter, mit 1-Rad-Achse, komplett feuerverzinkt, 1620 x 860 x 350 cm, 24 kg	417.85
GW1572	Compactkarre 300 Liter, kippbar, 1750 x 770 x 500 cm, 22 kg Schwarz	553.70
AU12125	Mistkarre 450 Liter, montiert, Vollkippmulde aus Polyäthylenharz, 2000 x 990 x 940 cm, 65 kg	807.05
AU1217325	Wanne 450 Liter	372.80
AU1217327	Wanne 650 Liter	487.20

Art.-Nr	Beschreibung	CHF
GW1647	Quaderjumbo für Quadergrossballen Konstruktion aus stabilem Rohrrahmen, bis 900 kg belastbar Gesamtlänge: ca. 250 cm, Eigengewicht: ca. 100 kg	1'034.40
GW1648	Gesamtbreite: ca. 100 cm Gesamtbreite: ca. 140 cm	1'127.75
GW1649	Kombi-Jumbo für den Transport von Quader- und Rundballen (mit Drehteller zum Abrollen der Rundballen), bis 800 kg belastbar Länge x Breite: 250 cm x 140 cm Eigengewicht: ca. 190 kg	2'032.70
PBGBWM20	Stahlwagen für den Transport von Rund- oder Rechteckballen, leicht beweglich, luftgefülltes Lenkrad, Nutzlast bis zu 1000 kg	1'630.00
PBGBWM25	Ladefläche von 2 oder 2,5 m Höhe der Ladefläche: 0,45 m Mit oder ohne Drehscheibe für Rundballen Elektrisches Bremssystem optional Grüne Pulverbeschichtung	1'690.00
PBGBWM20	Wagen ohne Drehteller 2 x 1m, Gewicht 97 kg	1'710.00
PBGBWM25	Wagen ohne Drehteller 2,5 x 1 m, Gewicht: 102 kg	1'770.00
PBGBWMRB20	Wagen mit Drehteller 2 x 1m, Gewicht: 98 kg	
PBGBWMRB25	Wagen mit Drehteller 2,5 x 1 m, Gewicht 103 kg	



GROSSRAUMKULI zum Entmisten

Der Großraumkuli wurde für den Transport großer Mengen entwickelt. Er bietet Ihnen die Handlichkeit einer Schubkarre mit den Lademöglichkeiten eines Anhängers.

Er lässt sich problemlos an alle gängigen Frontlader mit Euro-Aufnahme einhängen. So können Sie auch weite Wege schnell überwinden. Der Großraumkuli wird schnell zu einem unentbehrlichen Helfer für Sie. Eine Anschaffung, die sich rentiert.

Die Qualität der Verarbeitung sorgt dafür, dass der Großraumkuli täglich zuverlässig zur Verfügung steht.

- Feuerverzinkt
- Robust und sicher
- Großes Ladevolumen
- Bedienerfreundlich
- Praktisch
- Kraftspare



Mit dem Grossraumkuli sparen Sie Arbeitszeit!

Art.-Nr	Beschreibung	CHF
GW15951	Grossraumkuli	2'587.35
	Breite:	240cm aussen / 200cm inner
	Tiefe:	135cm
	Höhe:	140cm (Rück- und Seitenwand) 85cm (Einwurfseite)
	Inhalt:	ca 2,4m ³
	Gewicht:	250kg
	Räder:	400/100mm geschraubter Felge
	Lenkrolle:	260/85mm mit Feststeller, geschraubte Felge (Schwere Industriequalität)

GROSSRAUMKULI für Hoftrucks

In der kleineren Variante ist dieser Großraumkuli deutlich handlicher und wird mit Aufnahmeplatten für verschiedene Hoftrucks angeboten. Mit der luftbereiften Achse und den verstärkten Lenkrädern lässt sich dieser wendige Großraumkuli geräuscharm über die Stallgasse lenken. Werksseitig werden sechs verschiedene Aufnahmeplatten angeboten: Weidemann (Verriegelung mechanisch), Weidemann (Verriegelung hydraulisch), Schäffer-Lader Universal, Kramer Allrad, Euro-Aufnahme für Traktor-Frontlader, Universalplatte für kundenseitige Aufnahme. Bitte geben Sie bei der Bestellung die gewünschte Aufnahmeplatte an.

Art.-Nr	Beschreibung	CHF
GW15904	GROSSRAUMKULI für Hoftrucks	1847.85
	Breite:	130cm (Außenmaß)
	Tiefe:	130cm
	Höhe:	140 cm (Rück- und Seitenwand) 70 cm (Einwurfseite)
	Inhalt:	ca 1,5m ³
	Gewicht:	250kg
	Räder:	400/100mm luftbereift verstärkte Felge
	Lenkrolle:	260/85mm luftbereift mit Feststeller

Schubkarre mit Elektroantrieb

Müheles grosse Mengen an Mist transportieren.

Entlasten Sie die Stallarbeit mit der elektrischen Schubkarre von Equitrend®.

Wie auf einem Segway fahren Sie die gefüllte Schubkarre über den Hofplatz. Der grosse Kippbehälter, mit 600 Liter Fassungsvermögen, lässt sich dank den 2 Scharnieren müheles auf dem Miststock manuell kippen. Die beiden 24-V-Akkus reichen locker für 4 - 5 Stunden Laufzeit.

Beschreibung		CHF
Traglast:	600 Liter	6'100.00
Abmessungen:	190 x 110 x 80 cm	
Gewicht:	120 kg	
Akkus:	zwei 12-V-Elektromotor	
Nutzungsdauer:	4 - 5 Stunden	
Antrieb:	Elektromotor: 950 W, 24 V	
Gänge:	1 Vorwärtsgang / 1 Rückwärtsgang	
Nutzlast:	Max. 400 kg	
Luftreifen:	4	
Geräuschpegel:	sehr leise	
Bedienung:	einfach	



GW31055



GW31050



GW31071



GW31053 / 54



GW31430



GW31450



GW33050



GW33150



GW33100



GW33110



GW33400 / 10

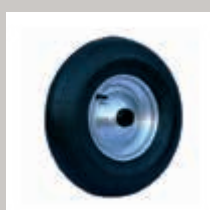

AU17305

Art.-Nr	Beschreibung	CHF
GW31055	Ersatz PU-Reifen Ø 40 cm, Breite 10 cm, Bohrung 25 mm, Nabenlänge 75mm, geeignet für Futterwagen	68.30
GW31050	Ersatz Luft-Rad Ø 40cm, Breite 10 cm, Nabenlänge 75 mm mit 25er- Bohrung	33.20
GW31071	Luft-Rad 400 x 100mm, Stahlblech-Felge, Achse 17 x 150 mm	36.05
GW31053	Luft-Rad 400x100mm, Nabenlänge 100 mm mit 25er-Bohrung. Traghaft 335 kg	91.50
GW31054	Luft-Rad 400x100mm, Nabenlänge 100 mm mit 25er-Bohrung. Traghaft 200 kg	55.10
GW31430	Luft-Lenkrolle 260 x 85 mm, höhe 300mm, Plattengrösse 175x175 mm	69.25
GW31450	Luft-Lenkrolle mit Feststeller, 260x85 mm, Höhe 300mm, Platten-grösse 175x175mm	97.35
GW33050	Pneu Ø 40 cm , 4.80/4.00-8	23.00
GW33150	Schlauch Ø 40 cm, 4.80/4.00-8, Ventil gerade	7.75
GW33100	Schlauch Ø 2, 2.50-4, Ventil gebogen	6.75
GW33110	Schlauch Ø 26cm, 3.00-4, Ventil gebogen	6.75
GW33400	Starlock-Sicherungsscheibe für Achse Ø 25 mm	1.00
GW33410	Starlock-Sicherungsscheibe für Achse Ø 20 mm	1.00
AU17305	Luftrad mit Felge für Mistkarre, 450 Lit	57.20



GW1204



GW1204 + GW1312 + GW130002



GW1204 + GW1312 + GW130002 + GW1314



GW4909

Art.-Nr	Enthält	Länge	Breite	Höhe	CHF
GW1204	200 L 130 kg Schrot	ca 100 cm	ca 60 cm	ca 75 cm	442.80
GW1214	250 L 160 kg Schrot	ca 125 cm	ca 60 cm	ca 75 cm	461.30
GW1254	400 L 270 kg Schrot	ca 125 cm	ca 70 cm	ca 82 cm	479.75

ZUBEHÖR

Lieferbar für alle Modelle

Art.-Nr	Beschreibung	CHF
GW130002	Trennwand verzinkt	45.30
GW130004	Trennwand verzinkt für Futterwagen 400 Lit.	45.30
GW13120	Deckel für Futterwagen, voll aufklappbar, mit zwei Handgriffen, pulverbeschichtet	177.10
GW13140	Mineralbehälter für Futterwagen mit zwei Fächern, verzinkt. Zur Montage an die Aussen- oder Innenwand des Futterwagens	63.80

Futterkiste

Für die saubere und sichere Lagerung Ihres Futters

Art.-Nr	Beschreibung	CHF
GW4909	2 Fächer Höhe: ca 800/1070mm Breite: ca. 1010 mm Tiefe: ca 600 mm Gewicht: 44 kg	461.30

Wichtig bei Lieferung durch eine Spedition:



- Waren aufmerksam prüfen und kontrollieren!
- Transportschäden, fehlende Teile oder beschädigte Verpackung sofort auf dem Frachtbrief vermerken!
- Nur dann hat man eine Chance, dass der Schaden ersetzt wird!



GW4986



GW4984



GW5007



GW5138



DECKENSCHRÄNKE

Art.-Nr	Typ	Höhe x Breite x Tiefe	CHF
GW4984	V	106 cm x 60 cm x 60 cm	331.85
GW4985	V	150 cm x 60 cm x 60 cm	368.85
GW4986	V	190 cm x 60 cm x 60 cm	442.80
GW4975	V	106 cm x 75 cm x 75 cm	368.85
GW4977	V	150 cm x 75 cm x 75 cm	439.10
GW4979	V	190 cm x 75 cm x 75 cm	553.70
GW4972	V	190 cm x 90 cm x 75 cm	655.40

Sattelschränke

Art.-Nr	Typ	Höhe x Breite x Tiefe	CHF
GW5014	V	106 cm x 60 cm x 60 cm	331.85
GW5015	V	150 cm x 60 cm x 60 cm	368.85
GW5007	V	190 cm x 60 cm x 60 cm	442.80
GW5126	V	106 cm x 75 cm x 75 cm	368.85
GW5138	V	150 cm x 75 cm x 75 cm	439.10
GW4981	V	190 cm x 75 cm x 75 cm	553.70
GW4983	V	190 cm x 90 cm x 75 cm	655.40
GW5012	W	190 cm x 90 cm x 75 cm	655.40
GW5011	W	190 cm x 75 cm x 75 cm	553.70

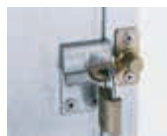

V = mit Vorrichtung für Vorhängeschloss



W = Western

- Alle Kanten doppelt umlegt
- Geteilte Ablageböden zum einfachen Verstellen
- Ausführung wahlweise mit Zylinderschloss (Z) oder Vorhängeschloss (V)
- Zusätzliche Böden, Sattelhalter usw. möglich
- Verwendung von Blindnieten beugt Korrosion vor
- Lieferung mit stabilern Handgriff
- Individuelles Einschrauben der Sattelhalter

Turnierschrank Accento

- in zwei Teilen
- 3 Ablageböden
- 1 Schublade
- 2 Trensenhalter
- 2 Sattelhalter
- mit Zylinderschlössen

Art.-Nr	Höhe x Breite x Tiefe	CHF
GW4969	108 cm x 148 cm x 62 cm	1'284.90
GW5445	Schutzhaube für Accento	137.75



GW5074



GW5062



GW5058



GW5076



GW5902



GW5903



GW5956



GW5950



GW2504



GW2505



GW2506

Art.-Nr	Beschreibung	CHF
GW5074	Sattelhalter, Metall, KS beschichtet Rot oder schwarz	6.95
GW5062	Western-Sattelhalter, Metall, schwarz oder rot	9.20
GW5058	Geschirrhalter-Satz Vierteliger-Set bestehend aus 4 einzelnen Haltern speziell für Geschirre	46.20
GW5076	Trensenhalter aus Kunststoff, Typ Englisch, schwarz, Ø 13cm	2.75
GW5902	Profi-Deckenhalter 10 Bügel Für Decken und Schabracken, usw. Ideal zum Trocknen und Lüften 1400 x 900mm	553.70
GW5903	Untergestell für Profi-Deckenhalter	170.10
GW5956	Deckenhalter schwarz pulverbeschichtet aus Metall mit zwei 2 Tren- senhaken, 910 mm breit, zum Anschrauben an die Boxentür.	16.65
GW5950	Deckenhalter verzinkt	16.65
GW8583	Boxenschrank mit Ablage, L 700 x H 450 x T 202 mm, grün oder schwarz, Gewicht ca 10 kg	171.05
GW2504	Trensenhalter XXL	35.10
GW2505	Edelsthal-Sattelhalter	68.35
GW2506	Profi-Sattelhalter, klappbar	58.15



GW8583

ANBINDEBÜGEL UND -PFOSTEN



SU608400



GW5983



GW5984



GW5981 / 82

Art.-Nr	Beschreibung	CHF
SU608400	Anbindebügel für Putzplatz, aus Rohr 2", 1,20 m hoch, 2,00 m lang. Mit 2 Anbinderungen und Bodenplatten. Verzinkt	203.00
GW5983	Anbindepfosten mit Bügel, aus Rohr DN 102 mm, Höhe Pfosten 170 cm, Höhe Bügel 110 cm, Breite 150 cm, mit Bodenplatten zum Aufdübeln	267.15
GW5984	Anbindepfosten mit Bügel und Holzfüllung (Maße wie Art. GW5983)	387.35
GW5981	Anbindepfosten für Putzplatz, aus Rohr DN 102 mm. Mit 2 Anbinderungen. Verzinkt. 130 cm Lang	94.30
GW5982	Anbindepfosten für Putzplatz, aus Rohr DN 102 mm. Mit 2 Anbinderungen. Verzinkt.	109.55

ANBINDEKETTEN und -RINGE



GW6903



GW6913



SUEQ6903



GW6908



GW6907

Art.-Nr	Beschreibung	CHF
	Anbindekette mit Plastiküberzug, mit Karabinerhaken und Panikhaken	
GW6080	140 cm lang	14.45
GW6064	90 cm lang	12.85
GW6082	70 cm lang	11.65
GW6903	Barrenringe, verzinkt	4.10
GW6913	Barrenring mit Platte zum Aufdübeln, mit 4 Schrauben	9.20
SUEQ6903	Barrenring mit extra grosser Platte, verzinkt mit 4 Schrauben mit Flacheisen, stabile Ausführung mit 2 Schrauben	9.90
GW6908	Barrenring aus Edestahl total Ø 110mm, Ring 10mm stark x Ø 70mm	13.80
GW6907	Barrenring mit eckiger Scheibe, Gewinde. Ca 25 cm lang	6.10

PFERDEABSPRITZDUSCHE



GW5958



GW6772

Art.-Nr	Beschreibung	CHF
GW5958	Pferdeabspritzdusche „Variabel“, feuerverzinkt Schwenkbar, ausziehbar von 120 - 230 cm Länge. Die Duschbrause können Sie von Sprühen bis Punktstrahl verstellen. Der mitgelieferte Wasser-schlauch hat eine sehr gute Gummiqualität und ist dadurch extrem robust und langlebig. Alle Metallteile sind komplett feuerverzinkt und somit optimal gegen Korrosion geschützt. Die Lieferung erfolgt komplett mit Schlauch, Brause, Anschlüssen, Schrauben und Dübeln zur Wandbefestigung.	115.10
GW6772	Handbrause, einzeln	17.15



REITHALLEN-BANDENSCHIEBETOR

- Bandenschiebetore sind wesentlich einfacher und leichter zu bedienen als Bandendrehtore.
- Auch für Kinder ist das Öffnen und Schließen eine unkomplizierte Angelegenheit.
- Das Festhalten eines Drehflügels entfällt vollkommen, genauso wie störendes Zuschlagen.
- Das Holz wird bauseits passend zur Bande eingebaut.
- Fertigung auf Maß

Art.-Nr	Beschreibung	CHF
SU160821	Reithallen-Bandenschiebetor, einteilig, mit Laufwerk, Standardgröße 2,00 m breit, Höhe nach Maß, ohne Holz mit Bandentor-Schubriegel (Windsicherung)	848.00
SU160822	Verlängerung, ohne Holz	302.80
SU160823	Mehrpreis für zweiteilige Ausführung (über 2,00 m Breite)	152.00

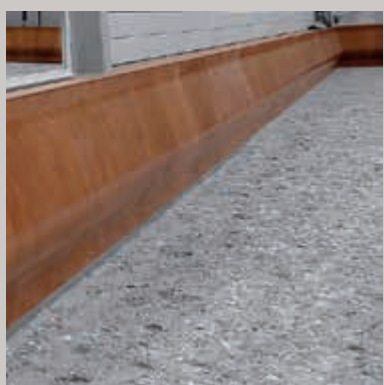

Reithallenbande

Die Reithallenbande zeichnet sich durch ihre elegante, geschwungene Form sowie durch ihre große Stoßfestigkeit und Langlebigkeit aus.

Sie gewährleistet die Sicherheit von Pferd und Reiter während des Trainings in der Reithalle oder auf den Außenpaddocks.

Die Reithallenbande besteht aus neun Schichten Thermoholz, von denen sieben Schichten innen aus Pappelholz und die 2 äußeren Schichten aus Hartholz bestehen.

Da er über dem Boden der Reitbahn angebracht wird, können Sie ihn leicht mit der Egge bearbeiten. Sie können die Installation auch selbst vornehmen. Die 4 Eckstücke werden geliefert und auf Maß zugeschnitten. (Maße H 125 cm x B 110 cm x T 2,6 cm).

Fragen Sie uns nach einem Angebot!





Reithallen-Spiegel

Der Diamant unter den Spiegeln für Ihre Reithalle.

Durch die Qualität der verwendeten Materialien und das Montagekonzept in diesem Bereich werden die hochwertigen Komponenten, erfüllen kompromisslos die anspruchsvollsten Erwartungen von professionellen Reitern.

Das DIAMOND SYSTEM® sorgt für eine optimale Sicherheit der Spiegel.

Extrem hohe Stoßfestigkeit: Bruchfestigkeit 6-mal höher als bei einem herkömmlichen Spiegel mit einer Dicke von 6 mm.

Scharfe und verzerrungsfreie Bildwiedergabe: optimale Spiegelung dank Kristallglas und DIAMOND SYSTEM®.

Der Massivholzrahmen schützt die Kanten und sorgt für Festigkeit beim Anbringen der Spiegel

Technische Daten:
Schnittdarstellung DIAMOND SYSTEM®



1 Kristallspiegelglas
2 Elastischer Schaumvlies
3 Isolierhartschaumtafel
4 Aluminiumbeschichtung

Spiegelmaß (l x h)	Außenmaß (l x h)		CHF
120 x 180 cm	132 x 192 cm	1 Spiegelement	1'242.60
150 x 180 cm	162 x 192 cm	1 Spiegelement	1'524.60
200 x 180 cm	212 x 192 cm	1 Spiegelement	1'995.30
250 x 180 cm	262 x 192 cm	1 Spiegelement	2'466.00
300 x 180 cm	312 x 192 cm	1 Spiegelement	2'936.70
400 x 180 cm	412 x 192 cm	1 Spiegelement	3'876.90
500 x 180 cm	512 x 192 cm	1 Spiegelement	4'709.30
588 x 180 cm	600 x 192 cm	1 Spiegelement	5'645.90



Solarium Equistructure

Das elegant verarbeitete Gehäuse des Solariums ist standardmäßig mit einer tiefschwarzen Lackierung (RAL9005) der Abdeckung versehen. Die Reflexionsfläche ist, wie bei allen KYLIX-Solarien, in cremeweiß (RAL 9001) gehalten, um die erzeugte Wärme besser zu reflektieren.

Das Solarium ist an allen Seiten abgerundet, so wird die Verletzungsgefahr des Pferdes minimiert.

Die Lampen sind in das Solarium integriert und so platziert, dass die Wärme an den richtigen Muskelgruppen des Pferdes ankommt.

- Keine scharfen Kanten
- Sehr gute Liste
- Höhere Leistung, im Vergleich zu einem Metall Solarium, durch das isolierende Gehäuse
- Alle stromführenden Teile sind bis zu 110°C hitzebeständig
- Aluminium-Lampenfassungen
- Ideal für Waschplätze und Nassräume
- Ultraleicht und schlagfest durch glasfaserverstärktes Gehäuse
- 2 Ventilatoren nur für das Model Standard 16

Die beiden serienmäßig eingebauten Ventilatoren schalten sich ein, sobald die Lampen aktiviert werden, um die Wärme direkt in Richtung Pferd zu blasen.

Die erzeugte Infrarotwärme sorgt auch dafür, dass Ihr Pferd nach dem Reiten und nach dem Waschen schneller trocken wird.

Eigenschaften:

Optionen:

Für die verschiedenen Solarien sind unterschiedliche Optionen und Ergänzungen möglich. Jedoch sind nicht alle Kombinationen an Optionen möglich und manche optionalen Ausstattungen sind untereinander nicht kompatibel. Sie können sich von uns beraten lassen.

- Steuerungskasten
- Münzautomaten
- Aufhängungen
- Erweiterungsset
- Montage vor Ort durch unsere Techniker



Art.-Nr	Beschreibung	CHF
KYSTD 12	Elektrische Spezifikationen: 230 Volt 50 Hz 16 Ampere Leistung: 3000 Watt Lampen: 12 x 250Watt IR Armaturen: Aluminium mit Porzellanfassungen Ventilatoren: 2 x 90m ³ / Stunde Farbe: Schwarz RAL 9005 / Cremeweiß RAL 9001 Material: Glasfaserverstärkte Polyester Maße: L*B*H 180*90*32cm Gewicht: 20 Kg	2'250.00
KYSTD16	Elektrische Spezifikationen: 230 Volt 50 Hz 16 Ampere Leistung: 3200 Watt Lampen: 8 x 150Watt IR 8 x 250Watt IR Armaturen: Aluminium mit Porzellanfassungen Ventilatoren: 4 x 90m ³ / Stunde automatische Einschaltung bei 30°C Farbe: Schwarz RAL 9005 / Cremeweiß RAL 9001 Material: Glasfaserverstärkte Polyester Maße: L*B*H 180*114*43cm Gewicht: 25 Kg	2740.00

Optionen

Für die verschiedenen Solarien sind unterschiedliche Optionen und Ergänzungen möglich. Jedoch sind nicht alle Kombinationen an Optionen möglich und manche optionalen Ausstattungen sind untereinander nicht kompatibel. Sie können sich von uns beraten lassen

Art.-Nr	Beschreibung	CHF
KY1261	Münzautomat Budget Profilmunze – Schalter FAN/UV	756.00
KY959	Munzautomat – profilmunz 100	108.00
KY1389	Steuerungskast FAN++ELU+UV	820.00
KY764	Steuerungskast VENT	730.00
KY770	Solarium Hebe Einheit	1'235.00
KY894	Solarium UV Lampensatz (nur für das Model Standard 16)	756.00

Solarium Warendorfer

Hohe Qualität der Komponenten, hervorragende Beherrschung, optimales Design, Funktionalität und Benutzerfreundlichkeit sind die Hauptmerkmale der „WARENDORFER SOLARIUMS“.

Pferdesolarien, die auf die Bedürfnisse jedes einzelnen Pferdes zugeschnitten sind.

Das modulare Design der „Warendorfer“-Solarien gewährleistet eine perfekte Anpassung an Ihre Installationskriterien und Ihr Budget. Sie können Ihre Anlage jederzeit ändern und erweitern.

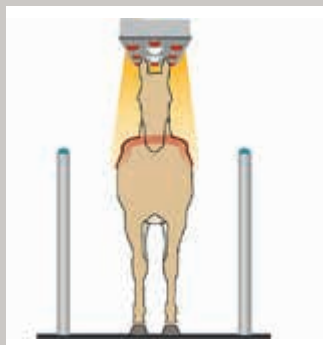

EQUUSTD I-S

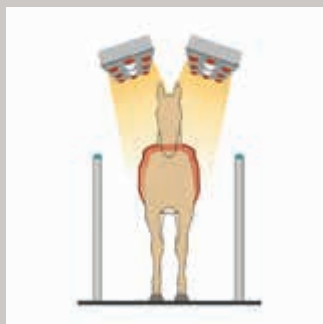

EQUUSTD II-S

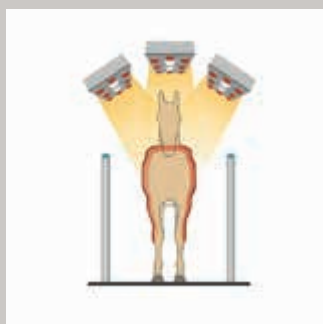

EQUUPRIV-S



Art.-Nr	Beschreibung	CHF
EQUUSTD I-S	Mehr Power in kleinen Räumen bei Spritzwasser 1 Polyestergehäuse, tropfwassergeschützt Elektrische Spezifikationen: Dreiphasenstrom 230V, Absicherung: 16A Lampen: 8 IR-Strahler à 250 Watt und 2 UV-Strahler à 300 Watt Steuergerät mit Zeitschaltuhr und Wahlschaltern Kettenaufhängung Gesamtabmessung: L 1915 x B 560 x H 265 mm Gewicht: 40 KG	3130.00
EQUUSTD II-S	Der Allrounder unter den Pferdesolarien. Zwei starke Elemente sorgen für eine intensive Strahlung. 2 Polyestergehäuse, tropfwassergeschützt Elektrische Spezifikationen: Dreiphasenstrom 400V, Absicherung: 16A Lampen: 16 IR-Strahler à 250 Watt, 4 UV-Strahler à 250 Watt Steuergerät mit Zeitschaltuhr und Wahlschaltern Kettenaufhängung Gesamtabmessung: L 1900 x B 1580 x H 515 mm Gewicht: 79 KG	5340.00
EQUUPRIV-S	Hochentwickeltes und strahlungswirksames Produkt. Drei Solarelemente sorgen für ein optimales Strahlungsfeld 3 Polyestergehäuse, tropfwassergeschützt Elektrische Spezifikationen: 400 Volt Drehstrom, 16 Ampere träge Lampen: 24 IR-Strahler à 250 Watt, 6 UV-Strahler à 300 Watt Steuergerät mit Zeitschaltuhr und Wahlschaltern Kettenaufhängung Gesamtabmessung: L 1900 x B 2050 x H 585 mm Gewicht: 117 KG	7220.00

Zubehör

Beschreibung	CHF
Hebe- und Senkvorrichtung – 4 -Punkt mit Absturzsicherung	1840.00
Set mit 3 Lüften pro Element	760.00

Optionen

Beschreibung	CHF
Münzautomat	670.00
Chipautomat inkl. 50 Wertmarken	850.00
Schlüsselschalter	115.00



Der Wetterschutz



Bessere Raumlüftung für gesunde Luft



Große Öffnungen in Reithallen oder Ställen funktionieren nicht immer mit herkömmlichen Lösungen. Unser System aus Windschutztüren oder -netzen bietet eine temporäre oder dauerhafte Öffnung durch Materialien von hoher Qualität

Uwe Kraft – Offizieller Händler für die Schweiz

Als anerkannter Spezialist für die Entwicklung und Herstellung von Pferdefußmaschinen verbindet Uwe Kraft Innovation, deutsche Qualität und optimale Sicherheit. Dank robuster und zuverlässiger Geräte profitieren die Pferde von einem angepassten Training, das ihr Wohlbefinden und ihre körperliche Verfassung fördert.

Als offizieller Händler für die Schweiz bieten wir das gesamte Sortiment von Uwe Kraft mit persönlicher Betreuung, von der Beratung bis zur Installation, um jedem Reitstall eine nachhaltige und leistungsstarke Lösung zu garantieren. Wir bieten auch Kundendienstleistungen an.





Führanlagen für Pferde

Wir bieten Ihnen eine Reihe von Führanlagen an, die auch den anspruchsvollsten Anforderungen gerecht werden.

Die meistverkaufte Führanlage der Schweiz, lieferbar mit Mittelmotor oder Führungsschiene.

Um fit und gesund zu bleiben, brauchen Pferde viel Bewegung. Die Arbeit unter dem Sattel und die Bewegung auf der Koppel reichen oft nicht aus. Führanlagen können helfen, die Leistungsfähigkeit unserer Pferde zu erhalten und zu steigern sowie ihren Gesundheitszustand zu verbessern.



Longierhallen

Wir bieten Ihnen eine Reihe von Longierhallen an, die auch Ihren höchsten Ansprüchen gerecht werden.

Die überdachten Longierhallen ermöglichen es Ihnen, Ihre Pferde bei allen Wetterbedingungen zu trainieren. Sie können an der Longe oder im Freilauf arbeiten.

Verschiedene Ausführungen sind möglich (Dach aus Plane, Blech oder isoliertem Blech).



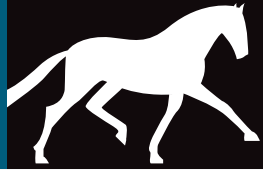

SASCOTEC
horsepower



Pferdelaufband



Pferdelaufband



Aquatrainer

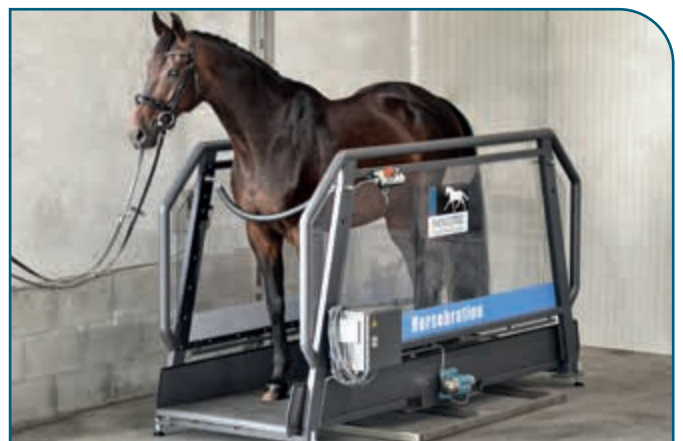

Vibrationsplatte



Beleuchtung

Die passenden Scheinwerfer für Reithalle, Aussenplatz oder Stall.

Bereich Alle Stall, Reithalle , Innen- oder Außenbereich

Besonderheit Tageslichtspektrum. Integrierte Ionisierung.

Bemerkung Für die Installation dieser Lampen ist ein 230-Volt-Anschluss erforderlich.



Art.-Nr	Beschreibung	Unité	CHF
---------	--------------	-------	-----

Außen Beleuchtung

RW50W	Flutlicht 50W	Stk	125.00
RW200W	Flutlicht 200W	Stk	225.00

Innen Beleuchtung (Beleuchtung für grössere Innenbereiche ab einer Deckenhöhe von ca. 5m)

RWUFDL	Beleuchtung 200 W	Stk	285.00
--------	-------------------	-----	--------







Reitplatzplaner Platz-Max NL-FF



Herse Platz-Max ROLL



Herse Platz-Max NL-GW

Professionelle Reitbodenpflege Platz-Max

Die Reitplatzplaner Platz-Max kann sowohl im In- und Outdoor Bereich angewendet. Sie kann sich mit einer Geschwindigkeit von 10 bis 15 km/h bewegen.

Sie passt sich an jede Bodendichte und an alle ausgeübten Aktivitäten an (klassische Dressur, Springen, Vielseitigkeit und Voltigieren).

Dank der zahlreichen Zubehörteile und Walzen kann der Reitplatzplaner auf verschiedenen Reitböden eingesetzt werden, insbesondere auf Sand, Geotextilien und Sand-Vlies-Mischungen.

Um das richtige Modell für Sie auszuwählen, sollten Sie Folgendes beachten:

- Die Fläche, die geebnet werden soll
- Das Zugfahrzeug (Quad, Traktor...)
- Das Bodenbewässerungssystem

Beschreibung	Breite	CHF
Reitplatzplaner Platz-Max NL-FF • Anhängerkupplung • Verstellbares Nivellierbrett mit Kerben • 2 Reihen verstellbarer Zähne • Rolle Farmflex Ø 310 mm • 1 Randschar • 1 rechtsverstellbare Schutzrolle	2,20 m*	6700.00
Reitplatzplaner Platz-Max NL-GW • Anhängerkupplung • 2 Zahnreihen • Verstellbares Nivellierbrett • 1 Randschar • 1 rechtsverstellbare Schutzrolle • Ausgestattet mit Gitterwalze Ø 345mm	2,20 m*	5770.00
Reitplatzplaner Platz-Max NL-GW SM • Anhängerkupplung • Verstellbares Nivellierbrett mit Kerben • 2 Reihen verstellbarer Zähne • Gitterwalze Ø 345mm • 1 Randschar • 1 rechtsverstellbare Schutzrolle	2,20 m*	6370.00
Reitzplatzplaner Platz-Max Roll • Maschine auf hydraulischem Fahrgestell ge-zogen • Verstellbares Nivellierbrett • Zahnreihen • 1 Randschar • 1 rechtsverstellbare Schutzrolle (erfordert hydraulischen Anschluss)	1,80 m*	5370.00

*Andere Grösse und Model verfügbar auf Anfrage

Zubehör

Beschreibung	CHF
Ersatzzinken	18.50
Paddock Hufschlag	278.15



Professionnelle Reitbodenpflege

Perfekt gepflegte Reitböden – mit der Floor-Care One Premium wird das zum Standard. Diese Premium-Egge vereint Leistung, Präzision und höchsten Bedienkomfort und sorgt für einen ebenen, lockeren und optimal strukturierten Boden bei jedem Einsatz.

Ihre robuste Bauweise und die einfach einstellbare Technik machen sie zum idealen Partner für alle Bodenarten – zuverlässig, effizient und langlebig.

Floor-Care One Premium – für Reitböden in Bestform. Schnell. Präzise. Unübertroffen.

Beschreibung	CHF
Reitplatz-Planer Floor-Care ONE 2.2m NG	
<ul style="list-style-type: none"> • Gitternetzwalze mit innenliegender Förderschnecke. • Gewicht: 330 kg (ohne Zubehör) 	5'970.00
Reitplatz-Planer Floor-Care ONE 2.2m NG	
<ul style="list-style-type: none"> • Farmflexwalze • Gewicht: 385 kg (ohne Zubehör) 	6'760.00
Reitplatz-Planer Floor-Care AHK NG 1.6m – Hydraulische	
<ul style="list-style-type: none"> • Gitternetzwalze mit innenliegender Förderschnecke. • Gewicht: 295 kg (ohne Zubehör) 	
einschließlich der folgenden Optionen:	
<ul style="list-style-type: none"> • inkl. Nachlaufeinrichtung für Drei-Punkt Aufnahme (kein Verziehen des Reitbodenbelages bei Kurvenfahrten). • beim Ausheben wird der RBP automatisch in der Mitten- Stellung arretiert • federbelastetes Glätterblech • einseitige Bandenschutzrolle • In zwei Reihen versetzt angeordnete Striegelzinken aus 8,5 mm verzinktem Federstahl • Vorglätterschiene • Hufschlagräumer Premium NG 	5'670.00
Reitplatz-Planer Floor-Care AHK NG 1.45 m – Manueller Aushebung	
<ul style="list-style-type: none"> • Gitternetzwalze mit innenliegender Förderschnecke. • Kugelkopfkupplung oder eine Zugöse für das Zugmaul • In zwei Reihen versetzt angeordnete Striegelzinken aus 8,5 mm verzinktem Federstahl • Gewicht: 215 kg (ohne Zubehör) • Vorglätterschiene 	2'950.00
Reitplatz Planer "floor-care Premium» 2,2m	
<ul style="list-style-type: none"> • Gitternetzwalze mit innenliegender Förderschnecke. • inkl. Nachlaufeinrichtung für Drei-Punkt Aufnahme (kein Verziehen des Reitbodenbelages bei Kurvenfahrten). • beim Ausheben wird der RBP automatisch in der Mitten- Stellung arretiert • der hydraulisch einstellbaren Nachglätterschiene, welche durch ein Blockventil in jeder gewünschten Position gestoppt werden kann • einseitige Bandenschutzrolle • In zwei Reihen versetzt angeordnete Striegelzinken aus 8,5 mm verzinktem Federstahl • Gewicht: 480 kg (ohne Zubehör) • Vorglätterschiene • Hufschlagräumer Premium NG 	7'850.00

Andere Modell auf Anfrage

Zubehör

Beschreibung	CHF
Ersatzzinken links oder rechts	18.50
Vorglätterschiene (1.6 – 2.5m)	486.00
Hufschlagräumer Premium	336.00



Ihr Spezialist für den Verkauf von Reitsport- immobilien in der Schweiz und in Frankreich



Marjorie Kleeberg
Directrice associée

marjorie@kaymo.ch
+41 76 552 75 15
kaymo.ch/biens-equestres



as pferdestall
für glückliche pferde



as pferdestall gmbh
Nidermattstrasse 8
5037 Muhen
062 897 24 69

**Ihr Komplettanbieter für
Pferdestallungen.**

Alles zu
dieser Referenz:
as-pferdestall.ch



SULZBERGER
PFERDEBOXEN



RW-Produkte .ch

- *Reitplatzsand*
- *Reitplatzpflege*
- *Bewässerung*

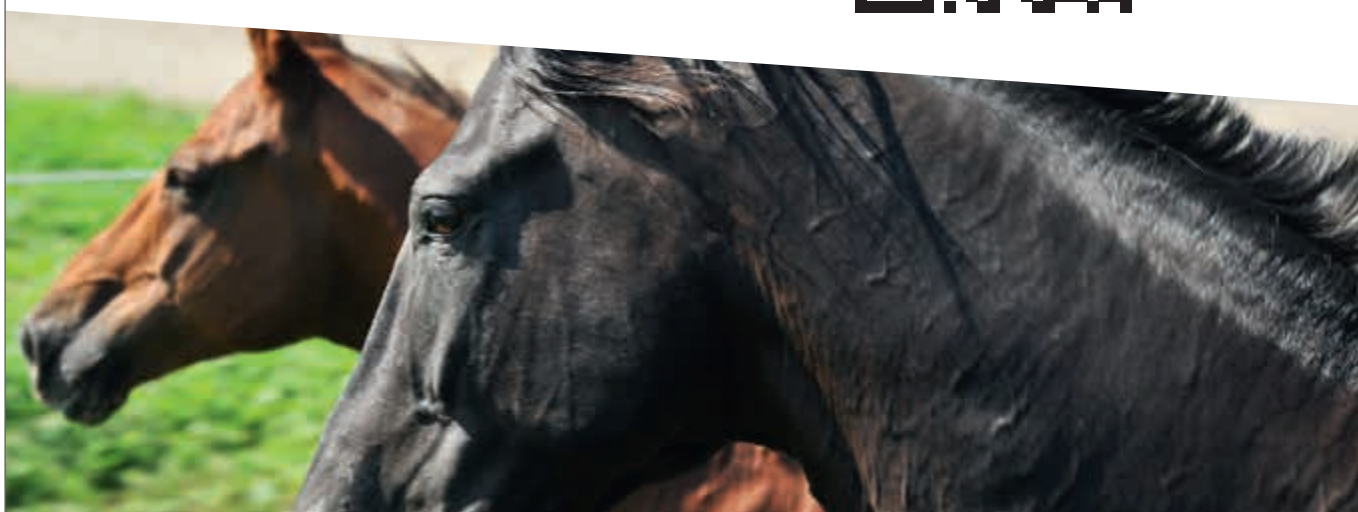
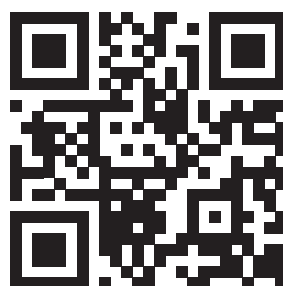

PETER BOSS AG

Schöllly ag

Carrosserie Münchenbuchsee / BE



BÖCKMANN

Bern

schoelly-trailer.ch

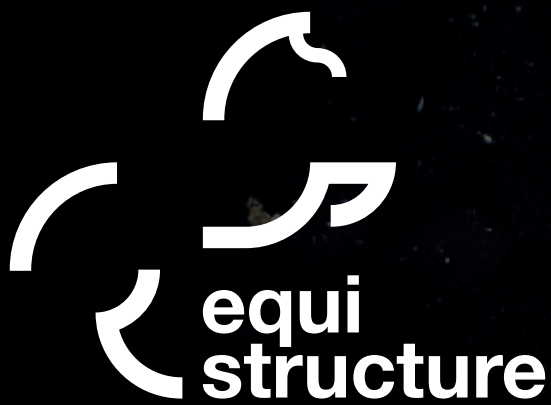

Pferdeboxen | Boden | Führanlage | Paddock

equistructure sàrl
rte de palézieux 136
1618 châtel-st-denis

+41 21 948 73 80
info@equistructure.ch

Filiale:
equistructure-france sas
france@equistructure.ch